



Approvazione del modello per l'istanza di rimborso della tassa annuale sulle unità da diporto (articolo 16, commi da 2 a 10 e 15-ter, del decreto-legge 6 dicembre 2011, n. 201, convertito, con modificazioni, dalla legge 22 dicembre 2011, n. 214, e successive modificazioni) e definizione delle modalità di pagamento dei rimborsi

IL DIRETTORE DELL'AGENZIA

In base alle attribuzioni conferitegli dalle norme riportate nel seguito del presente provvedimento

Dispone

1. Approvazione del modello per l'istanza di rimborso della tassa annuale sulle unità da diporto, con le relative istruzioni

1.1. E' approvato il modello per l'istanza di rimborso della tassa annuale sulle unità da diporto prevista dall'articolo 16, commi da 2 a 10 e 15-ter, del decreto-legge 6 dicembre 2011, n. 201, convertito, con modificazioni, dalla legge 22 dicembre 2011, n. 214, e successive modificazioni, con le relative istruzioni, contenuti nell'allegato A.

1.2 Il modello di cui al punto 1.1 è utilizzato per la richiesta di rimborso della tassa annuale sulle unità da diporto versata in misura superiore all'importo dovuto.

1.3 Il modello di cui al punto 1.1 è composto dal frontespizio, contenente l'informativa relativa al trattamento dei dati personali, i dati anagrafici del soggetto istante, il codice fiscale del rappresentante, i dati del versamento di cui si chiede il rimborso, i dati dell'unità da diporto cui si riferisce la tassa chiesta a rimborso, la firma del richiedente e l'impegno alla presentazione telematica.

1.4 All'istanza di rimborso di cui al punto 1.1 può essere allegata la copia della licenza di navigazione dell'unità da diporto, cui si riferisce la tassa richiesta a rimborso.

2. Modalità e termini di presentazione dell'istanza

2.1 L'istanza di rimborso, unitamente all'eventuale copia della licenza di navigazione, è presentata esclusivamente in via telematica direttamente dai contribuenti abilitati a Entratel o Fisconline, in relazione ai requisiti posseduti per la presentazione delle dichiarazioni di cui al decreto del Presidente della Repubblica 22 luglio 1998, n. 322, e successive modificazioni, ovvero tramite i soggetti incaricati di cui all'articolo 3, commi 2-bis e 3, del predetto decreto.

2.2 Gli utenti del servizio telematico trasmettono i dati contenuti nel modello per l'istanza di rimborso secondo le specifiche tecniche contenute nell'allegato B al presente provvedimento. Eventuali correzioni alle specifiche tecniche saranno pubblicate nell'apposita sezione del sito internet dell'Agenzia delle Entrate e ne sarà data relativa comunicazione. La trasmissione telematica può essere effettuata utilizzando il software denominato "RimborsoTassaUnitàdaDiporto", reso disponibile gratuitamente dall'Agenzia delle Entrate sul sito internet www.agenziaentrate.it a partire dal 18 novembre 2013.

2.3 E' fatto comunque obbligo ai soggetti incaricati della trasmissione telematica di rilasciare al soggetto interessato un esemplare cartaceo dell'istanza trasmessa secondo le modalità di cui al punto 2.2 nonché copia della comunicazione dell'Agenzia delle Entrate che ne attesta l'avvenuto ricevimento e che costituisce prova dell'avvenuta presentazione. L'istanza, debitamente sottoscritta dal soggetto incaricato della trasmissione telematica e dall'interessato, è conservata a cura di quest'ultimo.

3. Reperibilità del modello

3.1 Il modello di cui al punto 1.1 è reso disponibile in formato elettronico sul sito internet dell'Agenzia delle Entrate www.agenziaentrate.it e sul sito del Ministero dell'Economia e delle Finanze www.finanze.gov.it.

3.2 Il modello può essere reso disponibile su altri siti internet, a condizione che lo stesso sia conforme, per struttura e sequenza, a quello approvato con il presente provvedimento e rechi l'indirizzo del sito dal quale è stato prelevato nonché gli estremi del presente provvedimento.

3.3 E' autorizzata la stampa del modello nel rispetto della conformità grafica al modello approvato e della sequenza dei dati.

4. Modalità di pagamento

4.1 I rimborsi della tassa annuale sulle unità da diporto sono erogati con accredito su conto corrente bancario o postale, secondo le modalità previste dall'articolo 4 del decreto del Direttore Generale del Dipartimento delle Entrate del Ministero delle Finanze 29 dicembre 2000.

Motivazioni

L'articolo 16, commi da 2 a 10 e 15ter, del decreto-legge 6 dicembre 2011, n. 201, convertito, con modificazioni, dalla legge 22 dicembre 2011, n. 214, e successive modificazioni, ha istituito una tassa annuale sulle unità da diporto.

Ai sensi del comma 7 del citato articolo 16, con provvedimento del Direttore dell'Agenzia delle Entrate del 24 aprile 2012 sono state stabilite le modalità e i termini di pagamento della tassa, di comunicazione dei dati identificativi dell'unità da diporto e delle informazioni necessarie all'attività di controllo.

L'articolo 23, comma 2, del decreto-legge 21 giugno 2013, n. 69, convertito, con modificazioni, dalla legge 9 agosto 2013, n. 98, ha rimodulato gli importi della tassa annuale, prevedendo l'esclusione dal pagamento della tassa per le unità da diporto di lunghezza compresa tra 10,01 e 14 metri e la riduzione al 50 per cento degli importi vigenti alla data di entrata in vigore del medesimo decreto-legge n. 69 del 2013 per le unità da diporto di lunghezza compresa tra 14,01 e 20 metri.

Al fine di consentire ai contribuenti che hanno effettuato il versamento della tassa di ottenere il rimborso dell'intero importo versato in eccesso per effetto di quanto disposto dal decreto-legge n. 69/2013, è emanato il presente provvedimento con il quale sono approvati il modello per l'istanza di rimborso, con le relative istruzioni, e le specifiche tecniche per la trasmissione telematica dei dati in esso contenuti e sono definiti i termini e le modalità di presentazione dell'istanza. Il modello è, altresì, utilizzabile per chiedere il rimborso delle somme versate in misura eccedente per motivi diversi da quello relativo alla rimodulazione degli importi.

Per accelerare le procedure di liquidazione del rimborso e agevolare l'attività istruttoria degli uffici, è prevista la possibilità di allegare telematicamente all'istanza di rimborso la copia della licenza di navigazione in formato "pdf".

Con il presente provvedimento, viene altresì stabilito che l'istanza di rimborso e il relativo allegato possono essere presentati esclusivamente in via telematica, a partire dal 18 novembre 2013.

Con riguardo alle modalità di pagamento dei rimborsi, al fine di contenere i costi e i tempi di erogazione degli stessi e di renderli più sicuri, con il presente provvedimento vengono estese ai rimborsi in oggetto le procedure automatizzate di pagamento di cui all'articolo 4 del decreto del Direttore Generale del Dipartimento delle Entrate del Ministero delle Finanze 29 dicembre 2000.

Riferimenti normativi

Attribuzioni del Direttore dell'Agenzia delle Entrate

- decreto legislativo 30 luglio 1999, n. 300 (art. 57; art. 62; art. 66; art. 67, comma 1; art. 68, comma 1; art. 71 comma 3 lett. a); art. 73 comma 4);
- decreto del Ministro delle Finanze 28 dicembre 2000, n. 1390, pubblicato nella Gazzetta Ufficiale n. 9 del 12 gennaio 2001;
- statuto dell'Agenzia delle Entrate;
- regolamento di amministrazione dell'Agenzia delle Entrate.

Disciplina normativa di riferimento

- decreto-legge 6 dicembre 2011, n. 201, convertito, con modificazioni, dalla legge 22 dicembre 2011, n. 214 (articolo 16, commi da 2 a 10 e 15-ter);

- decreto-legge 24 gennaio 2012, n. 1, convertito con modificazioni dalla legge 24 marzo 2012, n. 27 (articolo 60-bis);
- decreto-legge 21 giugno 2013, n. 69, convertito, con modificazioni, dalla legge 9 agosto 2013, n. 98 (articolo 23, comma 2);
- decreto del Presidente della Repubblica 22 luglio 1998, n. 322, e successive modificazioni (regolamento recante modalità per la presentazione delle dichiarazioni relative alle imposte sui redditi, all'imposta regionale sulle attività produttive e all'imposta sul valore aggiunto);
- decreto del Direttore Generale del Dipartimento delle Entrate del Ministero delle Finanze 29 dicembre 2000, pubblicato nella Gazzetta Ufficiale n. 42 del 20 febbraio 2001.

La pubblicazione del presente provvedimento sul sito internet dell'Agenzia delle Entrate tiene luogo della pubblicazione nella Gazzetta Ufficiale ai sensi dell'articolo 1, comma 361, della legge 24 dicembre 2007, n. 244.

Roma, 28 ottobre 2013

IL DIRETTORE DELL'AGENZIA
Attilio Bepferà

ALLEGATO A

Modello per l'istanza di rimborso della tassa annuale sulle unità da diporto (articolo 16, commi da 2 a 10 e 15-ter, decreto-legge n. 201/2011) e relative istruzioni

ISTANZA DI RIMBORSO DELLA TASSA ANNUALE SULLE UNITÀ DA DIPORTO

(articolo 16, commi da 2 a 10 e 15-ter, decreto-legge n. 201/2011)

Informativa sul trattamento dei dati personali ai sensi dell'art. 13 del D.Lgs. n. 196 del 2003

Il D.Lgs. 30 giugno 2003, n. 196, "Codice in materia di protezione dei dati personali", prevede un sistema di garanzie a tutela dei trattamenti che vengono effettuati sui dati personali. Di seguito si illustra sinteticamente come verranno utilizzati i dati contenuti nel presente modello e quali sono i diritti riconosciuti al cittadino.

Finalità del trattamento

Il Ministero dell'Economia e delle Finanze e l'Agenzia delle Entrate, desiderano informarLa, anche per conto degli altri soggetti a ciò tenuti, che nel modello sono presenti alcuni dati personali che verranno trattati dal Ministero dell'Economia e delle Finanze, dall'Agenzia delle Entrate e dai soggetti intermediari individuati dalla legge (centri di assistenza fiscale, associazioni di categoria e professionisti) ai fini del rimborso della tassa annuale sulle unità da diporto prevista dall'articolo 16, commi da 2 a 10 e 15-ter, del decreto legge n. 201 del 2011 e successive modificazioni.

I dati in possesso del Ministero dell'Economia e delle Finanze e dell'Agenzia delle Entrate possono essere comunicati ad altri soggetti pubblici in presenza di una norma di legge o di regolamento, ovvero, quando tale comunicazione sia comunque necessaria per lo svolgimento di funzioni istituzionali, previa comunicazione al Garante della privacy.

Gli stessi dati possono, altresì, essere comunicati a privati o enti pubblici economici qualora ciò sia previsto da una norma di legge o di regolamento.

Dati personali

I dati richiesti nel modello di istanza devono essere conferiti obbligatoriamente per poter richiedere il rimborso della tassa annuale di cui all'articolo 16, commi da 2 a 10 e 15-ter, del decreto legge n. 201 del 2011 e successive modificazioni. L'indicazione del numero di telefono e dell'indirizzo di posta elettronica è invece facoltativa.

Modalità del trattamento

Il modello può essere consegnato a un intermediario previsto dalla legge (Caf, associazioni di categoria, professionisti) il quale invia i dati al Ministero dell'Economia e delle Finanze e all'Agenzia delle Entrate.

I dati verranno trattati con modalità prevalentemente informatizzate e con logiche pienamente rispondenti alle finalità da perseguire anche mediante verifiche dei dati presenti nel modello:

- con altri dati in possesso del Ministero dell'Economia e delle Finanze e dell'Agenzia delle Entrate, anche forniti, per obbligo di legge, da altri soggetti;
- con dati in possesso di altri organismi

Titolari del trattamento

Il Ministero dell'Economia e delle Finanze, l'Agenzia delle Entrate e gli intermediari assumono la qualifica di "titolare del trattamento dei dati personali" quando tali dati entrano nella loro disponibilità e sotto il loro diretto controllo.

In particolare sono titolari:

- il Ministero dell'Economia e delle Finanze e l'Agenzia delle Entrate, presso i quali è conservato ed esibito a richiesta l'elenco dei responsabili;
- gli intermediari, i quali, ove si avvalgano della facoltà di nominare dei responsabili, devono renderne noti i dati identificativi agli interessati

Responsabili del trattamento

I "titolari del trattamento" possono avvalersi di soggetti nominati "responsabili".

In particolare, l'Agenzia delle Entrate si avvale della So.Ge.I. S.p.a., quale responsabile esterno del trattamento dei dati, in quanto partner tecnologico cui è affidata la gestione del sistema informativo dell'Anagrafe Tributaria.

Diritti dell'interessato

Presso il titolare o i responsabili del trattamento l'interessato, in base all'art. 7 del D.Lgs. n. 196/2003, può accedere ai propri dati personali per verificarne l'utilizzo o, eventualmente, per correggerli, aggiornarli nei limiti previsti dalla legge, ovvero per cancellarli od opporsi al loro trattamento, se trattati in violazione di legge.

Tali diritti possono essere esercitati mediante richiesta rivolta a:

- Ministero dell'Economia e delle Finanze – Via XX Settembre 97 – 00187 Roma;
- Agenzia delle Entrate – Via Cristoforo Colombo, 426 c/d – Roma.

Consenso

Il Ministero dell'Economia e delle Finanze e l'Agenzia delle Entrate, in quanto soggetti pubblici, non devono acquisire il consenso degli interessati per poter trattare i loro dati personali.

Gli intermediari non devono acquisire il consenso per il trattamento dei dati personali in quanto il loro conferimento è obbligatorio per legge.

La presente informativa viene data in generale per tutti i titolari del trattamento sopra indicati.

ISTANZA DI RIMBORSO DELLA TASSA SULLE UNITÀ DA DIPORTO

(ARTICOLO 16, COMMI DA 2 A 10 E 15-TER, DECRETO-LEGGE N. 201/2011)

Barrare la casella per annullare un'istanza di rimborso precedentemente inviata.
 In tal caso indicare di seguito il numero di protocollo attribuito dal servizio telematico all'istanza da annullare (in caso di annullamento non devono essere compilati i campi riservati ai "Dati del versamento e dell'unità da diporto")

Dati del contribuente

Codice fiscale

Cognome o Denominazione o Ragione sociale

Nome

Data di nascita
 giorno mese anno

Sesso (M/F)

Comune (o Stato estero) di nascita

Provincia (sigla)

Numero di telefono (facoltativo)

Indirizzo e-mail (facoltativo)

Dati del versamento e dell'unità da diporto

Periodo di riferimento della tassa richiesta a rimborso

Sigla di iscrizione dell'unità da diporto cui si riferisce la tassa richiesta a rimborso

Lunghezza dello scafo (in metri)

Anno di costruzione dell'unità da diporto

Data del versamento
 giorno mese anno

Bonifico

Data del versamento
 giorno mese anno

Bonifico

Data del versamento
 giorno mese anno

Bonifico

Importo di cui si chiede il rimborso

Motivo della istanza di rimborso

Firma del contribuente

Il sottoscritto dichiara, sotto la propria responsabilità, di avere diritto al rimborso della somma indicata nella presente istanza

Barrare la casella se si allega copia della licenza di navigazione

Firma del contribuente o del legale rappresentante, tutore, ecc.

Codice carica

Codice fiscale del rappresentante, tutore, ecc. (se esistente)

Firma dell'intermediario

Codice fiscale dell'intermediario

Data dell'impegno alla presentazione in via telematica dell'istanza
 giorno mese anno

Firma dell'intermediario

ISTANZA DI RIMBORSO DELLA TASSA ANNUALE SULLE UNITÀ DA DIPORTO

(ARTICOLO 16, COMMI DA 2 A 10 E 15-TER, DECRETO-LEGGE N. 201/2011)

Premessa

Questo modello va utilizzato per richiedere il rimborso della tassa annuale sulle unità da diporto, nel caso in cui sia stata versata in misura superiore al dovuto (art. 16, commi da 2 a 10 e 15 ter del DL n. 201/2011, convertito, con modificazioni, dalla Legge n. 214/2011).

Come compilare e presentare il modello

Nel modello vanno indicati i dati del Contribuente che ha effettuato il versamento, dell'unità da diporto e dei versamenti per i quali si chiede il rimborso (fino a un massimo di tre). Questi dati devono riferirsi ad una singola unità da diporto e a un unico periodo di riferimento della tassa annuale. Pertanto, per ogni unità da diporto e per ogni periodo di riferimento della tassa annuale deve essere presentata un'apposita istanza di rimborso.

La domanda va presentata in via telematica. In seguito alla ricezione della domanda, l'Agenzia delle Entrate assegna un numero di protocollo che dà prova dell'avvenuta presentazione.

Nel caso in cui, per qualsiasi motivo, il Contribuente chieda l'annullamento di una delle istanze di rimborso, nel modello vanno indicati esclusivamente il numero di protocollo telematico e i dati del Contribuente, mentre il riquadro "Dati del versamento e dell'unità da diporto" non deve essere compilato.

Se per lo stesso periodo di riferimento e per la stessa unità da diporto vengono presentate più istanze, l'Agenzia prenderà in considerazione l'ultima correttamente presentata, che sostituisce a tutti gli effetti la precedente.

Al fine di ridurre i tempi di erogazione del rimborso, agevolando l'attività istruttoria degli uffici, il Contribuente può allegare alla domanda la copia della licenza di navigazione dell'unità da diporto cui si riferisce la tassa per la quale chiede il rimborso. In questo caso, va barrata la casella che si trova nel riquadro "Firma del contribuente".

Guida alla compilazione dei riquadri

Dati del contribuente

Il riquadro deve essere compilato, indicando i dati del Contribuente che ha effettuato il versamento di cui si chiede il rimborso.

Il numero di telefono e l'indirizzo e-mail sono facoltativi. Se indicati, consentono di ricevere eventuali comunicazioni relative al rimborso.

Dati del versamento e dell'unità da diporto

In questo riquadro vanno indicati i dati dell'unità da diporto e del versamento relativi alla tassa di cui si chiede il rimborso. In particolare, va indicata la data del versamento, esposta nel modello di pagamento F24 o nel bonifico, e va barrata la casella "Bonifico" nel caso in cui la tassa sia stata versata con questa modalità. Se per la stessa unità da diporto e per il medesimo periodo di riferimento della tassa sono stati effettuati più versamenti per i quali si chiede il rimborso, per ciascuno di essi (fino a un massimo di tre) va riportata la data e deve essere indicato, barrando la relativa casella, se il versamento è stato effettuato mediante bonifico (nel caso in cui siano stati effettuati più di tre versamenti, nel modello vanno riportate le date dei primi tre).

Nel campo "**Periodo di riferimento della tassa richiesta a rimborso**", va riportato l'anno indicato nella colonna "anno di riferimento" dei modelli F24, oppure nella causale del bonifico.

Nel campo "**Importo di cui si chiede il rimborso**", va indicato l'ammontare complessivo della tassa chiesta a rimborso, relativo a tutti i versamenti effettuati.

Nel campo "**Motivo della richiesta di rimborso**", va indicato uno dei seguenti codici, che identifica il motivo del versamento in eccesso:

- Codice "1": eccesso di versamento a seguito dell'esclusione e della riduzione della tassa per i veicoli di lunghezza fino a 20 metri, disposti dall'art. 23, comma 2, del DL n. 69/2013;
- Codice "2": eccesso di versamento per mancata applicazione della esenzione per le unità in uso dei soggetti portatori di handicap – di cui all'art. 3 della Legge n. 104/1992 – affetti da

patologie che richiedono l'utilizzo permanente delle stesse, prevista dall'art. 16, comma 4, del DL n. 201/2011;

- Codice "3": eccesso di versamento per mancata applicazione della esenzione per le unità possedute e utilizzate da enti e associazioni di volontariato esclusivamente ai fini di assistenza sanitaria e pronto soccorso, prevista dall'art. 16, comma 5, del DL n. 201/2011;
- Codice "4": eccesso di versamento per mancata applicazione della esenzione per le unità da diporto per il primo anno di immatricolazione, prevista dall'art. 16, comma 5-bis, del DL n. 201/2011;
- Codice "5": eccesso di versamento per mancata applicazione della riduzione per le unità con scafo di lunghezza fino a 12 metri, utilizzate esclusivamente dai proprietari residenti, come propri ordinari mezzi di locomozione, nei comuni ubicati nelle isole minori e nella Laguna di Venezia, prevista dall'art. 16, comma 3, del DL n. 201/2011;
- Codice "6": eccesso di versamento per mancata applicazione della riduzione per le unità a vela con motore ausiliario il cui rapporto fra superficie velica e potenza del motore espresso in Kw non sia inferiore a 0,5, prevista dall'art. 16, comma 3, del DL n. 201/2011;
- Codice "7": eccesso di versamento per mancata applicazione della riduzione spettante dopo 5, 10 e 15 anni dalla data di costruzione dell'unità da diporto, prevista dall'articolo 16, comma 15-ter, del DL n. 201/2011;
- Codice "8": eccesso di versamento per duplicazione del pagamento;
- Codice "9": eccesso di versamento per altri motivi, diversi da quelli contraddistinti dai codici da 1 a 8. Il codice "9" va utilizzato anche nel caso in cui l'eccesso di versamento sia riconducibile a più motivi tra quelli contraddistinti dai codici da 1 a 8.

Firma del contribuente

In questo riquadro, il rappresentante della società o dell'ente oppure il soggetto (tutore, ecc.) che presenta l'istanza di rimborso per conto del Contribuente deve indicare il proprio codice fiscale e nella casella "Codice carica" il codice corrispondente alla propria qualifica, ricavabile dalla "TABELLA GENERALE DEI CODICI DI CARICA" presente nel modello UNICO.

Comunicazione delle coordinate del conto corrente bancario o postale

La comunicazione delle coordinate del proprio conto corrente bancario o postale può essere effettuata, tramite compilazione di apposito modello, presso qualsiasi ufficio dell'Agenzia delle Entrate. In alternativa, è possibile indicare le proprie coordinate bancarie anche via internet, attraverso il sito www.agenziaentrate.it alla voce "Cosa devi fare > Richiedere > Rimborsi > Accredito rimborsi su c/corrente > Applicazione", previa registrazione ai servizi telematici e conseguente assegnazione del codice Pin online.

ALLEGATO B

**Specifiche tecniche per la trasmissione telematica dei dati relativi al
modello per l'istanza di rimborso della tassa sulle unità da diporto
(articolo 16, commi da 2 a 10 e 15-ter, decreto-legge n. 201/2011)**

INDICE

1. AVVERTENZE GENERALI	3
1.1 FORMATO DELL'ALLEGATO	3
1.2 BREVI CENNI SUL LINGUAGGIO XML	3
2. CONTENUTO DELLA FORNITURA	5
2.1 GENERALITÀ	5
2.2 NAMESPACES	5
3. XML SCHEMA DEFINITION	8
3.1 LEGENDA DEI SIMBOLI GRAFICI	9
3.2 MESSAGGIO	10
3.2.1 <i>Intestazione</i>	10
3.2.2 <i>Contenuto</i>	10
3.3 FORNITURA	11
3.3.1 <i>Intestazione</i>	11
3.3.2 <i>Istanza</i>	11
3.4 DATICONTRIBUENTE.....	12
3.5 DATIANNULLAMENTO.....	14
3.6 DATIRIMBORSO	15
3.7 FIRMACONTRIBUENTE	17
3.8 FIRMAINTERMEDIARIO	18
3.9 SCHEMA DOCUMENTS	18
3.9.1 <i>File fornituraIRD13_v1.xsd</i>	19
3.9.2 <i>File fornitura_v2.xsd</i>	21
3.9.3 <i>File datiFiscali_v3.xsd</i>	22
3.9.4 <i>File typesProvincie_v2.xsd</i>	25
3.9.5 <i>File typesDati_v2.xsd</i>	29
3.9.6 <i>File typesFiscali_v3.xsd</i>	33
3.9.7 <i>File telematico_v1.xsd</i>	41

CONTENUTO E CARATTERISTICHE TECNICHE DEI DATI DELLE ISTANZE DI RIMBORSO DELLA TASSA SULLE UNITA' DA DIPORTO DA TRASMETTERE ALLA AGENZIA DELLE ENTRATE IN VIA TELEMATICA

1. AVVERTENZE GENERALI

Il contenuto e le caratteristiche della fornitura dei dati relativi alle Istanze di rimborso della tassa sulle unità da diporto da trasmettere all'Agenzia delle Entrate in via telematica sono contenuti nelle specifiche tecniche di seguito esposte.

Prima di procedere alla trasmissione del file contenente l'istanza, il soggetto che effettua la trasmissione telematica è tenuto a utilizzare il software distribuito dall'Agenzia delle entrate che provvede a sottoporre i dati ad una funzione di controllo di correttezza formale.

Si precisa che una istanza da inviare i cui dati non rispettino le specifiche tecniche verrà **scartata**.

Le modalità per la trasmissione dei dati in via telematica sono stabilite con il decreto del 31 luglio 1998 (pubblicato nella G.U. del 12 agosto 1998, n. 187) e successive modificazioni.

La dimensione del file predisposto per la trasmissione telematica, comprensivo dell'eventuale allegato, non può superare la dimensione di 5 MB compressi.

1.1 Formato dell'allegato

Al fine di ridurre i tempi di erogazione del rimborso, agevolando l'attività istruttoria degli uffici, il Contribuente può allegare alla istanza la copia della licenza di navigazione dell'unità da diporto cui si riferisce la tassa per la quale chiede il rimborso.

Sono accettati esclusivamente documenti con formato file PDF/A (PDF/A-1a o PDF/A-1b). I file in formato PDF/A sono generati attraverso la scansione dei documenti, specificando il formato e l'opzione di conformità al PDF/A in fase di salvataggio.

Per agevolare la presentazione di documenti che siano conformi al suddetto formato, è possibile utilizzare il servizio di verifica del formato reso disponibile dall'Agenzia delle entrate per gli utenti abilitati ai servizi telematici. Qualora l'esito della verifica fosse negativo, potrà essere effettuata la conversione del documento mediante l'apposito servizio di conversione.

I servizi di verifica e di conversione sono raggiungibili all'interno dell'area riservata, selezionando il servizio CIVIS - Presentazione documenti per controllo formale - Funzione di validazione e conversione file.

1.2 Brevi cenni sul linguaggio XML

L'Agenzia delle Entrate ha scelto di adottare, per la definizione della fornitura relativa alle istanze, il linguaggio XML (eXtensible Markup Language).

L'XML è un metalinguaggio, ossia una "grammatica", per la definizione di documenti da gestire con strumenti informatici.

Per "grammatica" si intende l'insieme standard di definizioni e di regole sintattiche mediante le quali la struttura logica di un documento viene tradotta in una corrispondente struttura fisica, composta di elementi sintattici chiamati **tag**, ossia sequenze di caratteri delimitate dai segni '<' e '>'.

Concretamente, un file XML è un file di testo costituito da diversi **elementi** individuati dai **tag**, ciascuno dei quali identifica un componente logico del documento.

Gli **elementi** sono organizzati secondo una **struttura gerarchica**: ciascun **elemento** può infatti contenere altri elementi (**sottoelementi**) oppure del testo. L'elemento principale della struttura "ad albero" così ottenuta è denominato **radice (root element)**.

Agli **elementi** possono essere associate altre informazioni che ne descrivono le proprietà, tali informazioni sono chiamate **attributi**.

La modellazione della fornitura delle istanze è stata realizzata introducendo una radice denominata **Messaggio**, descritta nel paragrafo 3.2, all'interno della quale sono stati individuati i due sottoelementi **Intestazione** e **Contenuto**.

L'elemento **Intestazione** espone il codice fiscale del soggetto responsabile dell'invio telematico, l'elemento **Contenuto** definisce al suo interno una **Fornitura** astratta che, nel caso delle istanze, assume le caratteristiche descritte nel paragrafo 3.3. L'elemento **Contenuto** espone l'attributo **codiceFornitura** che per il suddetto modello deve essere impostato al valore **IRD13**.

La struttura della fornitura xml è descritta, mediante l'**XML Schema**, in uno specifico documento (**schema document**), identificato dall'estensione "**xsd**". Il file XSD (XML Schema Definition) delinea il contenuto della fornitura definendone gli elementi ed evidenziandone attributi e relazioni reciproche.

In particolare, lo **schema** relativo alla fornitura xml identifica tre diverse tipologie di componenti: elementi di significato generale, ossia indipendenti dal tipo di documento contenuto nella fornitura stessa, elementi che rappresentano i componenti logici di una generica istanza ed elementi che costituiscono, più specificamente, la struttura della istanza di rimborso.

Ciascuna delle suddette tipologie di componenti individua un "dominio di nomi" (**namespace**), un ambito nel quale gli elementi sono univoci ed hanno significato omogeneo.

Concretamente, lo schema relativo alla fornitura si compone di un insieme di documenti **xsd**, associati ai tre diversi namespace, nei quali sono definiti, oltre agli elementi della fornitura, anche i tipi di dati ad essi associati ed alcuni elenchi di codici predefiniti previsti per gli elementi della istanza.

La denominazione ed il significato dei diversi file XSD sono illustrati dettagliatamente nel paragrafo 2.2.

2. CONTENUTO DELLA FORNITURA

2.1 Generalità

La fornitura oggetto della trasmissione telematica deve essere conforme alle specifiche dell'eXtensible Markup Language (XML) 1.0 (raccomandazione WC3 10 febbraio 1998) e deve essere codificata secondo la codifica UTF-8.

Il contenuto della fornitura xml, relativa all'istanza, deve inoltre soddisfare la sintassi descritta nel file XSD denominato fornituraIRD13_v1.xsd, allegato al presente documento.

Il suddetto schema definisce la struttura della fornitura xml, delineando gli elementi permessi, i loro attributi, i tipi di dati ad essi associati e la relazione gerarchica tra gli elementi stessi.

La procedura distribuita dall'Agenzia delle Entrate esegue una prima fase di **validazione** della fornitura, ossia di verifica che il file sia conforme allo schema ad esso associato ed una successiva fase di **controllo**, nella quale esamina la correttezza dei dati indicati applicando regole specifiche per ciascun elemento.

L'esito negativo della validazione determina sempre lo scarto dell'intera fornitura.

I diagnostici generati in fase di **controllo** possono invece avere una diversa gravità a seconda dell'elemento interessato e possono determinare lo scarto della singola istanza o dell'intera fornitura.

2.2 Namespaces

Lo schema associato alla fornitura IRD13 è organizzato facendo uso di diversi namespaces, il cui significato è illustrato in [Tabella 1](#) ed è suddiviso in più schema documents, il cui contenuto è descritto in [Tabella 2](#).

Ciascun namespace è identificato univocamente da un "nome", detto **URN** (Uniform Resource Name), al quale è associato un prefisso, utilizzato per brevità all'interno dello schema per indicare l'appartenenza di un elemento xml al namespace stesso.

Prefisso	Namespace	Descrizione
tm	urn:www.agenziaentrate.gov.it:specificheTecniche:telent:v1	Namespace al quale appartengono gli elementi generali del messaggio trasmesso telematicamente, che non dipendono dalla tipologia di fornitura in esso contenuta.
cm	urn:www.agenziaentrate.gov.it:specificheTecniche:common:v2	Namespace nel quale sono definiti i tipi di dati semplici, derivati dai tipi primitivi, che possono essere assegnati agli elementi di un generico documento trasmesso telematicamente. Allo stesso namespace appartengono anche gli elementi generali della fornitura che non dipendono dalla tipologia di documento in essa contenuto.
sc	urn:www.agenziaentrate.gov.it:specificheTecniche:sco:common:v3	Namespace nel quale sono definiti gli elementi ed i tipi xml che compongono una generica istanza.
ir	urn:www.agenziaentrate.gov.it:specificheTecniche:sco:ird:v1	Namespace nel quale sono definiti gli elementi ed i tipi xml che compongono l'istanza.

Tabella 1

Nome file	Contenuto
telematico_v1.xsd	Contiene la definizione dei tipi xml relativi agli elementi generali del messaggio.
fornitura_v2.xsd	Contiene la definizione dei tipi xml relativi agli elementi generali della fornitura.
typesDati_v2.xsd	Contiene la definizione dei tipi di dati xml, derivati dai tipi primitivi predefiniti, associati agli elementi testuali della fornitura.
typesProvince_v2.xsd	Contiene la definizione di tipi xml semplici costituiti dalle sigle delle province italiane in vigore, dalle sigle delle province croate di Fiume, Pola e Zara e dalla sigla "EE" che indica un paese estero.
datiFiscali_v3.xsd	Contiene la definizione di tipi xml relativi alla generica istanza.
typesFiscali_v3.xsd	Contiene la definizione di tipi xml semplici costituiti dai codici elencati in alcune tabelle associate alla istanza: "Tabella generale dei codici carica", "Tabella generale di classificazione della natura giuridica", ecc.
fornituraIRD13_v1.xsd	Contiene la definizione dei tipi xml relativi alla istanza.

Tabella 2

3. XML SCHEMA DEFINITION

Il presente capitolo analizza lo schema che descrive la struttura della fornitura xml relativa alla istanza.

Tale schema definisce elementi di tipo semplice, il cui contenuto è esclusivamente testuale e di tipo complesso contenenti altri elementi dello schema.

A ciascuno degli elementi semplici è attribuito uno dei tipi xml di dati definiti nella tabella 3.

Tipo	Descrizione
DatoAN_Type	Tipo semplice costituito da caratteri alfanumerici maiuscoli e dai caratteri: punto, virgola, apice, trattino, spazio, /, °, ^, ampersand. I caratteri: punto, virgola, apice, spazio, /, °, ^ e ampersand non sono ammessi come primo carattere della stringa.
DatoNU_Type	Tipo semplice che identifica numeri naturali positivi e negativi con al massimo 16 cifre.
DatoPC_Type	Tipo semplice che esprime una percentuale e dunque consente valori positivi non superiori a 100, con al massimo 2 cifre decimali. Il separatore decimale previsto è la virgola.
DatoQU_Type	Tipo semplice che identifica numeri positivi con al massimo 5 cifre decimali. La lunghezza massima prevista è di 16 caratteri, il separatore decimale previsto è la virgola.
DatoVP_Type	Tipo semplice che identifica numeri positivi con 2 cifre decimali. La lunghezza massima prevista è di 16 caratteri, il separatore decimale previsto è la virgola.
DatoN1_Type	Tipo semplice che identifica i numeri naturali da 1 a 9.
DatoNP_Type	Tipo semplice che identifica numeri naturali positivi con al massimo 16 cifre.
DatoPI_Type	Tipo semplice che identifica la partita IVA rispettandone i vincoli di struttura.
DatoCN_Type	Tipo semplice che identifica un codice fiscale numerico rispettandone i vincoli di struttura.
DatoCF_Type	Tipo semplice che identifica un codice fiscale alfanumerico rispettandone i vincoli di struttura.
DatoCB_Type	Tipo semplice che consente esclusivamente i valori 0 e 1.
DatoCB12_Type	Tipo semplice che consente esclusivamente 12 caratteri con i valori 0 e 1.
DatoDT_Type	Tipo semplice che identifica una data nel formato gmmaaaa. La data indicata non deve essere successiva alla data corrente.
DatoDA_Type	Tipo semplice che identifica un anno nel formato aaaa. Sono ammessi anni dal 1800 al 2099.

DatoDN_Type	Tipo semplice che identifica una data nel formato ggmmaaaa.
DatoEM_Type	Tipo semplice che identifica un indirizzo email.
DatoGA_Type	Tipo semplice che identifica il numero di giorni in un anno e va da 1 a 365
DatoTL_Type	Tipo semplice che identifica un elemento di tipo telefono
DatoCP_Type	Tipo semplice che identifica un elemento di tipo cap

Tabella 3

Nei paragrafi che seguono gli elementi che compongono la fornitura sono esaminati singolarmente, seguendo la struttura gerarchica che caratterizza il documento xml: è analizzato per primo l'elemento principale più esterno (root element) e sono di seguito esaminati tutti i sottoelementi in esso contenuti.

Per ciascun elemento sono espressamente indicati i **controlli** previsti, che si suddividono nelle seguenti tipologie:

- **controlli di validazione**, il mancato superamento dei quali determina lo scarto dell'intera fornitura;
- **controlli bloccanti**, che determinano lo scarto della singola istanza;

Ove non diversamente indicato, gli elementi devono essere considerati obbligatori e aventi una occorrenza.

3.1 **Legenda dei simboli grafici**

Per la rappresentazione grafica della struttura gerarchica si utilizzano alcuni simboli grafici descritti in tabella 4:



	Elemento obbligatorio
	Elemento opzionale
	Elemento ripetuto 0 o più volte
	Sequenza ordinata di elementi (Sequence)
	Alternativa tra due o più elementi (Choice)

Tabella 4

Nei paragrafi che seguono, per riferenziare un particolare elemento all'interno della struttura gerarchica sarà convenzionalmente utilizzato un identificativo costituito dalla sequenza di "passi" da percorrere all'interno della struttura ad albero per raggiungere l'elemento in esame.

Ad esempio, per riferenziare l'elemento **Cognome** definito all'interno dell'elemento **DatiAnagrafici** contenuto nell'elemento **DatiContribuente**, si utilizzerà l'identificativo: **DatiContribuente/DatiAnagrafici/Cognome**.

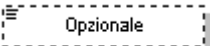
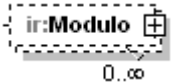
3.2 Messaggio

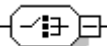
Lo schema prevede la definizione di un elemento principale (radice della struttura) denominato **Messaggio**. Esso è un elemento xml di tipo complesso contenente la sequenza ordinata di due sotto-elementi obbligatori **Intestazione** e **Contenuto** dei quali può essere presente una sola occorrenza.

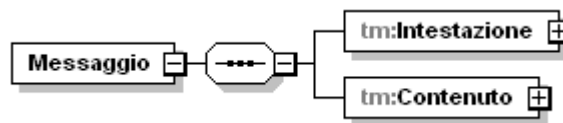

3.2.1 Intestazione

L'elemento xml denominato **Intestazione** è un elemento obbligatorio di tipo complesso **Intestazione_Type** illustrato nella figura seguente.

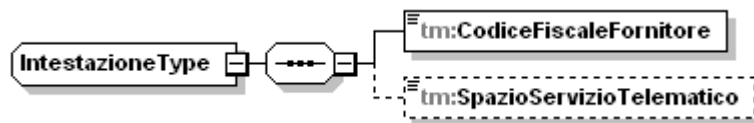

L'elemento **Intestazione** deve contenere i seguenti sottoelementi semplici rispettando la sequenza indicata:

CodiceFiscaleFornitore

E' un elemento obbligatorio di tipo semplice che deve esporre il codice fiscale del soggetto responsabile della trasmissione telematica. Il dato è di tipo alfanumerico e può essere composto, in alternativa, o da 11 caratteri numerici (nel caso in cui il codice fiscale si riferisca ad una persona giuridica) oppure da 16 caratteri alfanumerici maiuscoli (nel caso in cui il codice fiscale sia relativo ad una persona fisica).

SpazioServizioTelematico

E' un elemento opzionale che deve esporre alcune informazioni riservate al servizio telematico. Tale elemento, pertanto, viene creato esclusivamente da funzionalità predisposte dal servizio telematico. Il dato in esso contenuto è di tipo alfanumerico.

3.2.2 Contenuto

L'elemento xml denominato **Contenuto** deve contenere, al suo interno, i dati identificativi della fornitura ai fini della trasmissione telematica. Pertanto è un elemento di tipo complesso **Contenuto_Type** illustrato nella figura successiva.

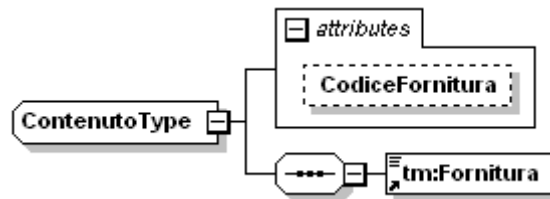

In particolare tale elemento prevede un attributo denominato **CodiceFornitura** ed un sottoelemento **Fornitura**.

L'attributo **CodiceFornitura** identifica il codice della fornitura e serve per individuare in maniera univoca la tipologia di documento contenuto nel file. Tale elemento di tipo semplice è obbligatorio e deve essere composto da 5 caratteri alfanumerici maiuscoli.

L'elemento xml denominato **Fornitura**, invece, è un elemento obbligatorio di tipo astratto che deve essere, di volta in volta, implementato dai diversi tipi di fornitura XML.

3.3 Fornitura

L'elemento principale, illustrato nella figura successiva, è denominato **Fornitura** ed è un elemento xml complesso contenente la sequenza ordinata di due sottoelementi: **Intestazione** e **Istanza**, del quale può essere presente una sola occorrenza.

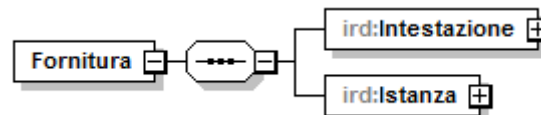

3.3.1 Intestazione

L'elemento **Intestazione** contiene i dati del soggetto responsabile dell'invio telematico (fornitore), è di tipo **Intestazione_IRD_Type**, illustrato nella figura successiva.

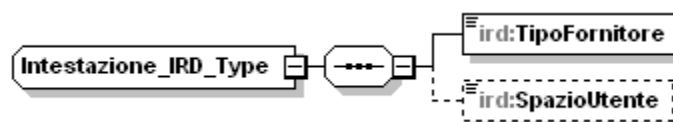

Il tipo complesso **Intestazione_IRD_Type** estende il tipo **Dati_Intestazione_Type** ereditandone i seguenti elementi:

SpazioUtente

È un elemento opzionale il cui contenuto può essere liberamente definito dall'utente ed è di tipo **DatoAN_Type**

TipoFornitore

È l'elemento che definisce la tipologia del soggetto che esegue la trasmissione, è di tipo **DatoNP_Type**.

Controlli previsti per l'elemento:

Validazione: per la fornitura IRD13 l'elemento può assumere i seguenti valori: **1, 10**.

3.3.2 Istanza

L'elemento **Istanza** è di tipo **Istanza_IRD_Type** illustrato nella figura seguente.

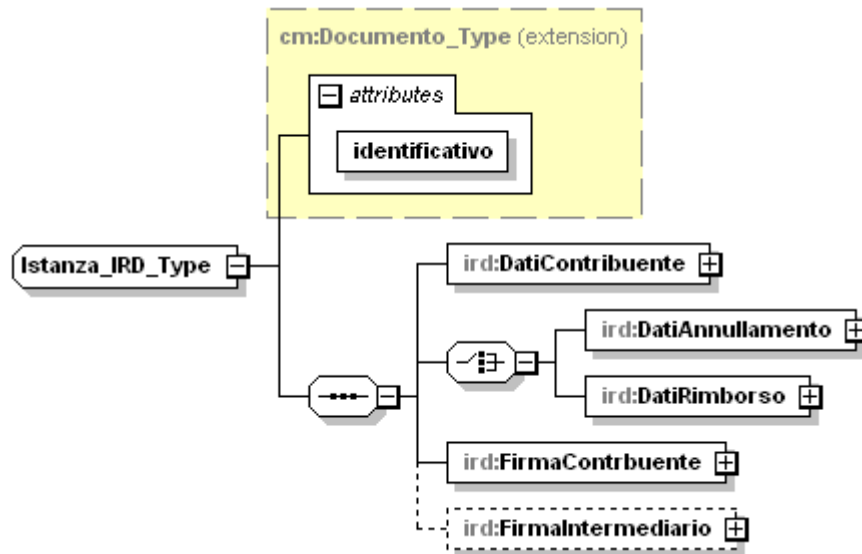

Il tipo complesso **Istanza_IRD_Type** è estensione del tipo **Documento_Type**, illustrato nella figura successiva, del quale eredita l'attributo **identificativo**.

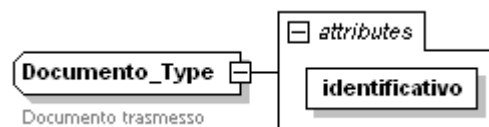

Tale attributo ha lo scopo di identificare univocamente il generico documento nell'ambito della fornitura ed è di tipo **DatoNP_Type**.

Controlli previsti per l'attributo:

Validazione: la lunghezza massima prevista è di 5 caratteri.

Controllo bloccante: il valore assunto dall'attributo deve essere univoco all'interno dell'intera fornitura.

L'elemento **Documento** è astratto: la sua implementazione dipende dalla tipologia di documento oggetto della trasmissione.

Il tipo complesso **Istanza_IRD_Type** si compone della sequenza ordinata di elementi: **DatiContribuente**, **DatiAnnullamento** e **DatiRimborso** tra loro alternativi, **FirmaContribuente**, **FirmaIntermediario**.

3.4 DatiContribuente

L'elemento **DatiContribuente** è di tipo **Dati_Contribuente_Type** illustrato nella figura successiva.

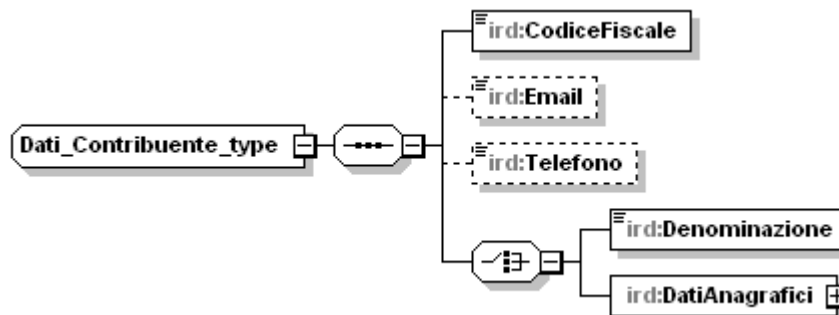

Il tipo complesso **Dati_Contribuyente_Type** si compone della sequenza ordinata di elementi di seguito esaminati.

CodiceFiscale

E' un elemento obbligatorio, di tipo semplice **DatoCF_Type**, che espone il codice fiscale del contribuente.

Controlli previsti per l'elemento:

Controllo bloccante: il codice fiscale deve essere formalmente corretto e registrato in Anagrafe tributaria.

La non registrazione comporta lo scarto della istanza in fase di accettazione.

Nel caso di omocodia del codice fiscale del contribuente risolta dall'Agenzia delle Entrate con l'attribuzione di un nuovo codice fiscale, l'indicazione in istanza del precedente codice fiscale (omocodice) comporta, in sede di accoglimento delle dichiarazioni trasmesse in via telematica, lo scarto della istanza.

Email

E' un elemento opzionale, di tipo semplice **DatoEM_Type**, che espone l'indirizzo di posta elettronica del dichiarante.

Telefono

E' un elemento opzionale, di tipo semplice **DatoTL_Type**, che espone il numero di telefono o cellulare del dichiarante.

Denominazione

E' un elemento di tipo **DatoAN_Type**, alternativo all'elemento **DatiAnagrafici**.

DatiAnagrafici

E' un elemento alternativo all'elemento **Denominazione** ed è del tipo complesso **Dati_Anagrafici_Type** illustrato nel paragrafo successivo.

3.4.1.1 Dati_Anagrafici_Type

Il tipo complesso **Dati_Anagrafici_Type** è illustrato nella figura seguente.

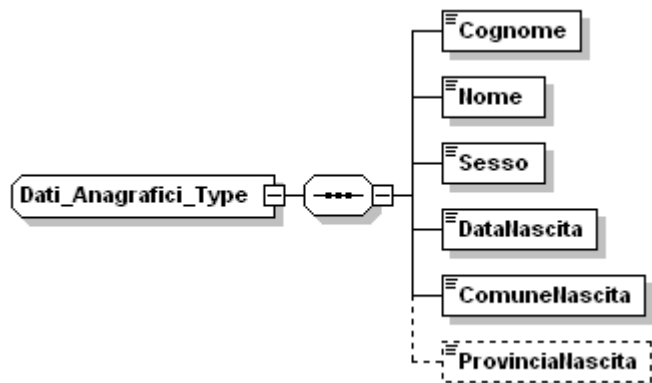

Si compone della sequenza ordinata di elementi di seguito esaminati.

Cognome

E' un elemento obbligatorio, di tipo semplice **DatoAN_Type**, che espone il cognome del dichiarante.

Nome

E' un elemento obbligatorio, di tipo semplice **DatoAN_Type**, che espone il nome del dichiarante.

Sesso

E' un elemento obbligatorio, di tipo semplice **DatoAN_Type**, che espone il sesso del dichiarante.

Controlli previsti per l'elemento:

Validazione: può assumere i valori "M" o "F".

DataNascita

E' un elemento obbligatorio, di tipo semplice **DatoDT_Type**, che espone la data di nascita del dichiarante.

ComuneNascita

E' un elemento obbligatorio, di tipo semplice **DatoAN_Type**, che espone il comune di nascita del dichiarante.

ProvinciaNascita

E' un elemento opzionale, di tipo semplice **DatoPN_Type**, che espone la provincia di nascita del dichiarante.

3.5 DatiAnnullamento

L'elemento **DatiAnnullamento** è di tipo **Dati_Annullamento_Type** illustrato nella figura successiva.

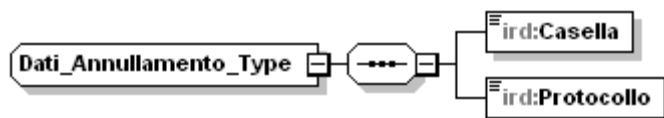

Si compone della sequenza ordinata di elementi di seguito esaminati.

Casella

E' un elemento obbligatorio, di tipo semplice **DatoCB_Type**.

Protocollo

E' un elemento obbligatorio, di tipo semplice **DatoAN_Type**.

Controlli previsti per l'elemento:

Validazione: la lunghezza prevista per l'elemento è di 17 caratteri.

Controllo bloccante: Il protocollo deve essere relativo ad una istanza accolta e non già annullata e riferita allo stesso contribuente

3.6 DatiRimborso

L'elemento **DatiRimborso** è di tipo **Dati_Rimborso_Type** illustrato nella figura successiva.

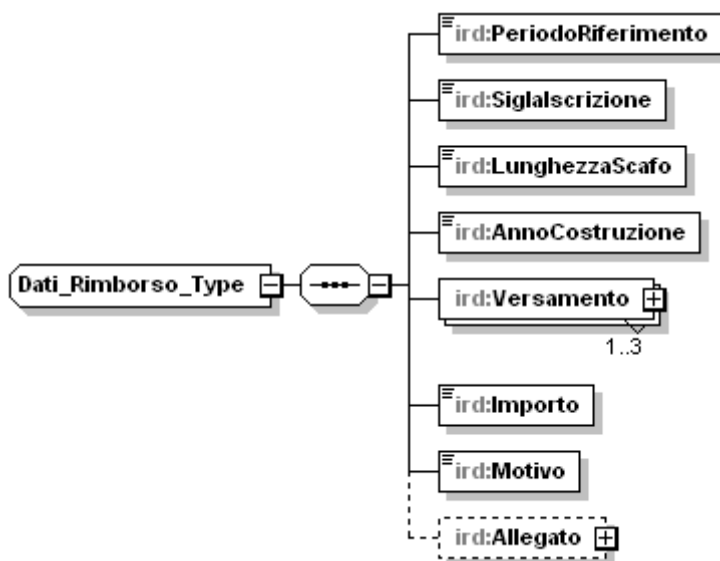

Si compone della sequenza ordinata di elementi di seguito esaminati.

PeriodoRiferimento

E' un elemento obbligatorio, di tipo semplice **DatoDA_Type**.

Controlli previsti per l'elemento:

Controllo bloccante: Non può essere inferiore a 2012 e non può essere superiore all'anno corrente

Se l'elemento **Motivo** vale 1 l'anno può assumere esclusivamente il valore 2013

SiglaIscrizione

E' un elemento obbligatorio, di tipo semplice **DatoAN_Type**.

Controlli previsti per l'elemento:

Validazione: la lunghezza massima prevista per l'elemento è di 17 caratteri.

LunghezzaScafo

E' un elemento obbligatorio, di tipo semplice **DatoVP_Type**.

Controlli previsti per l'elemento:

Controllo bloccante: Può assumere valori compresi tra 0,01 e 999,99

Se l'elemento **Motivo** vale 1 può assumere valori compresi tra 10,01 e 20,00

AnnoCostruzione

E' un elemento obbligatorio, di tipo semplice **DatoDA_Type**.

Controlli previsti per l'elemento:

Controllo bloccante: Non può essere superiore all'anno corrente

Versamento

E' un elemento obbligatorio, di tipo complesso **Versamento_Type**, illustrato nel relativo paragrafo.

Controlli previsti per l'elemento:

Validazione: possono essere presenti al massimo tre occorrenze dell'elemento.

Importo

E' un elemento obbligatorio, di tipo semplice **DatoVP_Type**.

Motivo

E' un elemento obbligatorio, di tipo semplice **DatoAN_Type**.

Controlli previsti per l'elemento:

Validazione: l'elemento può assumere valori compresi tra 1 e 9.

Allegato

E' un elemento opzionale, di tipo complesso **Allegato_Type** illustrato nel relativo paragrafo.

3.6.1.1 ***Versamento_Type***

Il tipo complesso **Versamento_Type** è illustrato nella figura successiva.

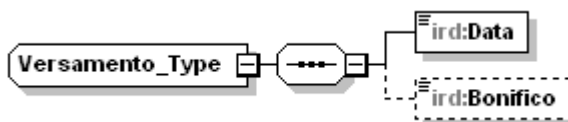

Si compone della sequenza ordinata di elementi di seguito esaminati.

Data

E' un elemento obbligatorio, di tipo semplice **DatoDT_Type**.

Controlli previsti per l'elemento:

Controllo bloccante: non può assumere valori antecedenti il 1/5/2012.

Bonifico

E' un elemento opzionale, di tipo semplice **DatoCB_Type**.

3.6.1.2 ***Allegato_Type***

Il tipo complesso **Allegato_Type** è illustrato nella figura successiva.

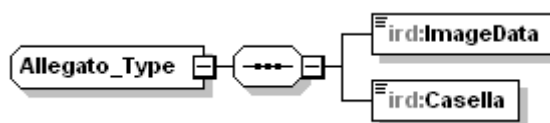

Si compone della sequenza ordinata di elementi di seguito esaminati.

ImageData

E' un elemento obbligatorio, di tipo primitivo **xs:base64Binary**.

Controlli previsti per l'elemento:

Controllo bloccante: la tipologia dell'allegato deve essere conforme alle specifiche previste per il formato PDF-A.

Casella

E' un elemento obbligatorio, di tipo semplice **DatoCB_Type**.

3.7 FirmaContribuente

Il tipo complesso **Firma_Contribuente_Type** è illustrato nella figura successiva.

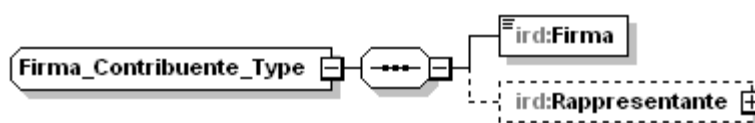

Si compone della sequenza ordinata di elementi di seguito esaminati.

Firma

E' un elemento obbligatorio, di tipo semplice **DatoCB_Type**.

Rappresentante

E' un elemento opzionale, di tipo complesso **Rappresentante_Type**.

Controlli previsti per l'elemento:

Controllo bloccante: l'elemento è obbligatorio se presente l'elemento **Denominazione**.

3.7.1.1 Rappresentante_Type

Il tipo complesso **Rappresentante_Type** è illustrato nella figura successiva.

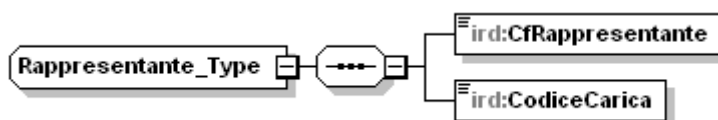

Si compone della sequenza ordinata di elementi di seguito esaminati.

CfRappresentante

E' un elemento obbligatorio, di tipo semplice **DatoCF_Type**.

Controlli previsti per l'elemento:

Controllo bloccante: il codice fiscale deve essere formalmente corretto, registrato in Anagrafe tributaria.

La non registrazione comporta lo scarto della istanza in fase di accettazione.

CodiceCarica

E' un elemento obbligatorio, di tipo semplice **DatoAN_Type**.

Controlli previsti per l'elemento:

Validazione: l'elemento può assumere valori compresi tra 1 e 15.

Controllo bloccante: Vale 1, 2, 3, 5, 6, 8 e 10 e:

- 7, 11, 12 se presente l'elemento **DatiAnagrafici**,
- 4, 9, 13, 14, 15 se presente l'elemento **Denominazione**

3.8 FirmaIntermediario

L'elemento **FirmaIntermediario** è di tipo **Firma_Intermediario_Type** illustrato nella figura successiva.

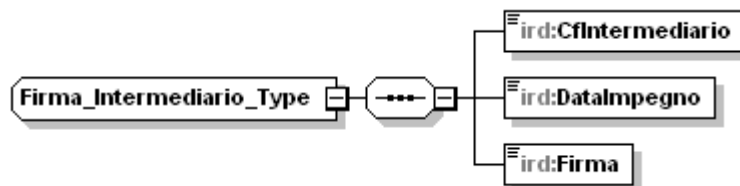

Si compone della sequenza ordinata di elementi di seguito esaminati.

CfIntermediario

E' un elemento obbligatorio, di tipo semplice **DatoCF_Type**, che espone il codice fiscale dell'intermediario.

Controlli previsti per l'elemento:

Controllo bloccante: il codice fiscale deve essere formalmente corretto e registrato in Anagrafe tributaria.

La non registrazione comporta lo scarto della istanza in fase di accettazione.

L'elemento deve essere impostato se sono verificate entrambe le seguenti condizioni:

- l'elemento **Fornitura/Intestazione/TipoFornitore** assume il valore '10'
- l'elemento **Fornitura/Intestazione/CFFornitore** assume un valore diverso sia dall'elemento **DatiContribuente/CodiceFiscale** sia dall'elemento **FirmaContribuente/Rappresentante/CfRappresentante** e l'elemento **FirmaContribuente/Rappresentante/CodiceCarica** assume valori diversi da '2','3','4','5','7' e '11'.

DataImpegno

E' un elemento obbligatorio, di tipo semplice **DatoDT_Type**, che espone la data dell'impegno a trasmettere.

FirmaIntermediario

E' un elemento obbligatorio, di tipo semplice **DatoCB_Type**.

3.9 Schema Documents

Nei paragrafi che seguono è trascritto il contenuto dei diversi schema documents elencati in Tabella 2

3.9.1 File fornituraIRD13_v1.xsd

```
<?xml version="1.0" encoding="UTF-8"?>
<xs:schema xmlns:xs="http://www.w3.org/2001/XMLSchema"
xmlns:cm="urn:www.agenziaentrate.gov.it:specificheTecniche:common:v2"
xmlns:sc="urn:www.agenziaentrate.gov.it:specificheTecniche:sco:common:v3"
xmlns:ird="urn:www.agenziaentrate.gov.it:specificheTecniche:sco:ird:v1"
xmlns:tm="www.agenziaentrate.gov.it:specificheTecniche:telent:v1"
xmlns:xmime="http://www.w3.org/2005/05/xmlmime"
targetNamespace="urn:www.agenziaentrate.gov.it:specificheTecniche:sco:ird:v1" elementFormDefault="qualified"
attributeFormDefault="unqualified" version="1.00">
  <xs:import namespace="urn:www.agenziaentrate.gov.it:specificheTecniche:common:v2"
schemaLocation="../../common/xsd/fornitura_v2.xsd"/>
  <xs:import namespace="www.agenziaentrate.gov.it:specificheTecniche:telent:v1"
schemaLocation="../../common/xsd/telematico_v1.xsd"/>
  <xs:import namespace="urn:www.agenziaentrate.gov.it:specificheTecniche:sco:common:v3"
schemaLocation="../../common/xsd/datiFiscali_v3.xsd"/>
  <xs:element name="Fornitura" substitutionGroup="tm:Fornitura">
    <xs:complexType>
      <xs:sequence>
        <xs:element name="Intestazione" type="ird:Intestazione_IRD_Type"/>
        <xs:element name="Istanza" type="ird:Istanza_IRD_Type"/>
      </xs:sequence>
    </xs:complexType>
  </xs:element>
  <xs:complexType name="Intestazione_IRD_Type">
    <xs:sequence>
      <xs:element name="TipoFornitore">
        <xs:simpleType>
          <xs:restriction base="cm:DatoAN_Type">
            <xs:enumeration value="1"/>
            <xs:enumeration value="10"/>
          </xs:restriction>
        </xs:simpleType>
      </xs:element>
      <xs:element name="SpazioUtente" type="cm:DatoAN_Type" minOccurs="0"/>
    </xs:sequence>
  </xs:complexType>
  <xs:complexType name="Istanza_IRD_Type">
    <xs:complexContent>
      <xs:extension base="cm:Documento_Type">
        <xs:sequence>
          <xs:element name="DatiContribuente" type="ird:Dati_Contribuente_type"/>
          <xs:choice>
            <xs:element name="DatiAnnullamento" type="ird:Dati_Annullamento_Type"/>
            <xs:element name="DatiRimborso" type="ird:Dati_Rimborso_Type"/>
          </xs:choice>
          <xs:element name="FirmaContribuente" type="ird:Firma_Contribuente_Type"/>
          <xs:element name="FirmaIntermediario" type="ird:Firma_Intermediario_Type" minOccurs="0"/>
        </xs:sequence>
      </xs:extension>
    </xs:complexContent>
  </xs:complexType>
  <xs:complexType name="Dati_Contribuente_type">
    <xs:sequence>
      <xs:element name="CodiceFiscale" type="cm:DatoCF_Type"/>
      <xs:element name="Email" type="cm:DatoEM_Type" minOccurs="0"/>
      <xs:element name="Telefono" type="cm:DatoTL_Type" minOccurs="0"/>
      <xs:choice>
        <xs:element name="Denominazione" type="cm:DatoAN_Type"/>
        <xs:element name="DatiAnagrafici" type="sc:Dati_Anagrafici_Type"/>
      </xs:choice>
    </xs:sequence>
  </xs:complexType>
  <xs:complexType name="Allegato_Type">
    <xs:sequence>
```

```

                <xs:element name="ImageData" type="xs:base64Binary"
xmime:expectedContentTypes="application/octet-stream"/>
                <xs:element name="Casella" type="cm:DatoCB_Type"/>
            </xs:sequence>
        </xs:complexType>
        <xs:complexType name="Dati_Rimborso_Type">
            <xs:sequence>
                <xs:element name="PeriodoRiferimento" type="cm:DatoDA_Type"/>
                <xs:element name="SiglaIscrizione">
                    <xs:simpleType>
                        <xs:restriction base="cm:DatoAN_Type">
                            <xs:maxLength value="17"/>
                        </xs:restriction>
                    </xs:simpleType>
                </xs:element>
                <xs:element name="LunghezzaScafo" type="cm:DatoVP_Type"/>
                <xs:element name="AnnoCostruzione" type="cm:DatoDA_Type"/>
                <xs:element name="Versamento" type="ird:Versamento_Type" maxOccurs="3"/>
                <xs:element name="Importo" type="cm:DatoVP_Type"/>
                <xs:element name="Motivo">
                    <xs:simpleType>
                        <xs:restriction base="cm:DatoAN_Type">
                            <xs:enumeration value="1"/>
                            <xs:enumeration value="2"/>
                            <xs:enumeration value="3"/>
                            <xs:enumeration value="4"/>
                            <xs:enumeration value="5"/>
                            <xs:enumeration value="6"/>
                            <xs:enumeration value="7"/>
                            <xs:enumeration value="8"/>
                            <xs:enumeration value="9"/>
                        </xs:restriction>
                    </xs:simpleType>
                </xs:element>
                <xs:element name="Allegato" type="ird:Allegato_Type" minOccurs="0"/>
            </xs:sequence>
        </xs:complexType>
        <xs:complexType name="Firma_Contribuente_Type">
            <xs:sequence>
                <xs:element name="Firma" type="cm:DatoCB_Type"/>
                <xs:element name="Rappresentante" type="ird:Rappresentante_Type" minOccurs="0"/>
            </xs:sequence>
        </xs:complexType>
        <xs:complexType name="Firma_Intermediario_Type">
            <xs:sequence>
                <xs:element name="CfIntermediario" type="cm:DatoCF_Type"/>
                <xs:element name="DataImpegno" type="cm:DatoDT_Type"/>
                <xs:element name="Firma" type="cm:DatoCB_Type"/>
            </xs:sequence>
        </xs:complexType>
        <xs:complexType name="Dati_Anullamento_Type">
            <xs:sequence>
                <xs:element name="Casella" type="cm:DatoCB_Type"/>
                <xs:element name="Protocollo">
                    <xs:simpleType>
                        <xs:restriction base="cm:DatoAN_Type">
                            <xs:length value="17"/>
                        </xs:restriction>
                    </xs:simpleType>
                </xs:element>
            </xs:sequence>
        </xs:complexType>
        <xs:complexType name="Versamento_Type">
            <xs:sequence>
                <xs:element name="Data" type="cm:DatoDT_Type"/>
                <xs:element name="Bonifico" type="cm:DatoCB_Type" minOccurs="0"/>
            </xs:sequence>
        </xs:complexType>
        <xs:complexType name="Rappresentante_Type">
            <xs:sequence>

```

```
<xs:element name="CfRappresentante" type="cm:DatoCF_Type"/>
<xs:element name="CodiceCarica">
  <xs:simpleType>
    <xs:restriction base="cm:DatoAN_Type">
      <xs:enumeration value="1"/>
      <xs:enumeration value="2"/>
      <xs:enumeration value="3"/>
      <xs:enumeration value="4"/>
      <xs:enumeration value="5"/>
      <xs:enumeration value="6"/>
      <xs:enumeration value="7"/>
      <xs:enumeration value="8"/>
      <xs:enumeration value="9"/>
      <xs:enumeration value="10"/>
      <xs:enumeration value="11"/>
      <xs:enumeration value="12"/>
      <xs:enumeration value="13"/>
      <xs:enumeration value="14"/>
      <xs:enumeration value="15"/>
    </xs:restriction>
  </xs:simpleType>
</xs:element>
</xs:sequence>
</xs:complexType>
</xs:schema>
```

3.9.2 File fornitura_v2.xsd

```
<?xml version="1.0" encoding="UTF-8"?>
<xs:schema xmlns:xs="http://www.w3.org/2001/XMLSchema"
  xmlns="urn:www.agenziaentrate.gov.it:specificheTecniche:common:v2"
  targetNamespace="urn:www.agenziaentrate.gov.it:specificheTecniche:common:v2" elementFormDefault="qualified"
  attributeFormDefault="unqualified" version="2.0">
  <xs:annotation>
    <xs:documentation xml:lang="it"><![CDATA[
      Versione 2.0 - 15/02/12
      - modificato il tipo Intestazione_Type: introdotto il tipo complesso Dati_Intestazione_Type
      - modificato il tipo Codice_Fornitura_Type
      - modificato l'elemento TipoFornitore: associato il type DatoNP_Type
      - modificato targetNamespace
    ]]></xs:documentation>
  </xs:annotation>
  <xs:include schemaLocation="typesDati_v2.xsd"/>
  <xs:element name="Fornitura">
    <xs:complexType>
      <xs:sequence>
        <xs:element name="Intestazione" type="Intestazione_Type"/>
        <xs:element ref="Documento" maxOccurs="unbounded"/>
      </xs:sequence>
    </xs:complexType>
  </xs:element>
  <xs:element name="Documento" type="Documento_Type" abstract="true"/>
  <xs:complexType name="Documento_Type">
    <xs:annotation>
      <xs:documentation xml:lang="it">Documento trasmesso</xs:documentation>
    </xs:annotation>
    <xs:attribute name="identificativo" type="Identificativo_Type" use="required"/>
  </xs:complexType>
  <xs:complexType name="Intestazione_Type">
    <xs:annotation>
      <xs:documentation xml:lang="it">Dati generali della fornitura</xs:documentation>
    </xs:annotation>
    <xs:complexContent>
      <xs:extension base="Dati_Intestazione_Type">
        <xs:sequence>
          <xs:element name="CodiceFornitura" type="CodiceFornitura_Type"/>
          <xs:element name="TipoFornitore" type="DatoNP_Type"/>
        </xs:sequence>
      </xs:extension>
    </xs:complexContent>
  </xs:complexType>
```

```

</xs:complexType>
<xs:complexType name="Dati_Intestazione_Type">
  <xs:sequence>
    <xs:element name="CodiceFiscaleFornitore" type="DatoCF_Type"/>
    <xs:element name="SpazioUtente" type="DatoAN_Type" minOccurs="0"/>
    <xs:element name="SpazioServizioTelematico" type="DatoAN_Type" minOccurs="0"/>
  </xs:sequence>
</xs:complexType>
<xs:simpleType name="CodiceFornitura_Type">
  <xs:restriction base="DatoAN_Type">
    <xs:length value="5"/>
  </xs:restriction>
</xs:simpleType>
<xs:simpleType name="Identificativo_Type">
  <xs:restriction base="xs:string">
    <xs:pattern value="[0-9]{4}[1-9][0-9]{3}[1-9][0-9][0-9][0-9]{2}[1-9][0-9]{2}||[0-9][1-9][0-9]{3}||[1-9][0-9]{4}" />
  </xs:restriction>
</xs:simpleType>
</xs:schema>

```

3.9.3 File datiFiscali_v3.xsd

```

<?xml version="1.0" encoding="UTF-8"?>
<xs:schema xmlns:xs="http://www.w3.org/2001/XMLSchema"
  xmlns:cm="urn:www.agenziaentrate.gov.it:specificheTecniche:common:v2"
  xmlns="urn:www.agenziaentrate.gov.it:specificheTecniche:sco:common:v3"
  targetNamespace="urn:www.agenziaentrate.gov.it:specificheTecniche:sco:common:v3"
  elementFormDefault="qualified" attributeFormDefault="unqualified" version="3.0">
  <xs:annotation>
    <xs:documentation xml:lang="it"><![CDATA[
      Versione 3.0 - 15/02/13
      - modificato targetNamespace

      Versione 2.0 - 15/02/12
      - modificato namespace associato al prefisso cm e targetNamespace
      - introdotto complexType Firma_Type
      - modificato complexType Tipo_Dichiarazione_Type introducendo element IntegrativaArt2Co8Ter
      - modificato tipo dati associato agli elementi Telefono e Fax contenuti all'interno dei complexTypes
      SoggettoFiscale e DatiSottoscrittore
      - modificato tipo dati associato all'elemento Cap contenuto all'interno dei complexTypes
      Domicilio_Ita_Type e Domicilio_EE_Type
    ]]></xs:documentation>
  </xs:annotation>
  <xs:import namespace="urn:www.agenziaentrate.gov.it:specificheTecniche:common:v2"
    schemaLocation="typesDati_v2.xsd"/>
  <xs:import namespace="urn:www.agenziaentrate.gov.it:specificheTecniche:common:v2"
    schemaLocation="typesProvince_v2.xsd"/>
  <xs:include schemaLocation="typesFiscali_v3.xsd"/>
  <xs:include schemaLocation="typeEventi_v3.xsd"/>
  <xs:complexType name="Frontespizio_Type">
    <xs:sequence>
      <xs:element name="SoggettoFiscale" type="Soggetto_Fiscale_Type"/>
    </xs:sequence>
  </xs:complexType>
  <xs:complexType name="Soggetto_Fiscale_Type">
    <xs:sequence>
      <xs:element name="CodiceFiscale" type="cm:DatoCF_Type"/>
      <xs:element name="Email" type="cm:DatoEM_Type" minOccurs="0"/>
      <xs:element name="Telefono" type="cm:DatoTL_Type" minOccurs="0"/>
      <xs:element name="Fax" type="cm:DatoTL_Type" minOccurs="0"/>
    </xs:sequence>
  </xs:complexType>
  <xs:complexType name="Soggetti_Diversi_Da_PF_Type">
    <xs:sequence>
      <xs:element name="Denominazione" type="cm:DatoAN_Type"/>
      <xs:element name="SedeLegale" type="Domicilio_EE_Type"/>
      <xs:element name="DomicilioFiscale" type="Domicilio_Fiscale_Type" minOccurs="0"/>
      <xs:element name="DataApprovazioneBilancio" type="cm:DatoDT_Type" minOccurs="0"/>
    </xs:sequence>
  </xs:complexType>

```



```

        <xs:element name="TermineApprovazioneBilancio" type="cm:DatoDT_Type"
minOccurs="0"/>
        <xs:element name="InizioPeriodoImposta" type="cm:DatoDT_Type"/>
        <xs:element name="FinePeriodoImposta" type="cm:DatoDT_Type"/>
        <xs:element name="Stato" type="Stato_Type"/>
        <xs:element name="NaturaGiuridica" type="Natura_Giuridica_Type"/>
        <xs:element name="Situazione" type="Situazione_Type"/>
    </xs:sequence>
</xs:complexType>
<xs:complexType name="Domicilio_Fiscale_Type">
    <xs:complexContent>
        <xs:extension base="Domicilio_Ita_Type">
            <xs:sequence>
                <xs:element name="DataVariazione" type="cm:DatoD6_Type"
minOccurs="0"/>
            </xs:sequence>
        </xs:extension>
    </xs:complexContent>
</xs:complexType>
<xs:complexType name="Soggetti_Non_Residenti_Type">
    <xs:sequence>
        <xs:element name="StatoEsteroResidenza" type="cm:DatoAN_Type" minOccurs="0"/>
        <xs:element name="CodiceStatoEstero" type="cm:DatoAN_Type" minOccurs="0"/>
        <xs:element name="CodiceIdentificazioneEstero" type="cm:DatoAN_Type"
minOccurs="0"/>
    </xs:sequence>
</xs:complexType>
<xs:complexType name="Persone_Fisiche_Type">
    <xs:sequence>
        <xs:element name="DatiAnagrafici" type="Dati_Anagrafici_Type"/>
        <xs:element name="ResidenzaAnagrafica" type="Residenza_Anagrafica_Type"/>
    </xs:sequence>
</xs:complexType>
<xs:complexType name="Dati_Anagrafici_Type">
    <xs:sequence>
        <xs:element name="Cognome" type="cm:DatoAN_Type"/>
        <xs:element name="Nome" type="cm:DatoAN_Type"/>
        <xs:element name="Sesso" type="Sesso_Type"/>
        <xs:element name="DataNascita" type="cm:DatoDT_Type"/>
        <xs:element name="ComuneNascita" type="cm:DatoAN_Type"/>
        <xs:element name="ProvinciaNascita" type="cm:PN_Type" minOccurs="0"/>
    </xs:sequence>
</xs:complexType>
<xs:complexType name="Residenza_Anagrafica_Type">
    <xs:complexContent>
        <xs:extension base="Domicilio_Ita_Type">
            <xs:sequence>
                <xs:element name="DataVariazione" type="cm:DatoDT_Type"
minOccurs="0"/>
            </xs:sequence>
        </xs:extension>
    </xs:complexContent>
</xs:complexType>
<xs:complexType name="Domicilio_Ita_Type">
    <xs:sequence>
        <xs:element name="Comune" type="cm:DatoAN_Type"/>
        <xs:element name="Provincia" type="cm:PR_Type"/>
        <xs:element name="CodiceComune" type="cm:DatoAN_Type"/>
        <xs:element name="Indirizzo" type="cm:DatoAN_Type"/>
        <xs:element name="Cap" type="cm:DatoCP_Type"/>
    </xs:sequence>
</xs:complexType>
<xs:complexType name="Domicilio_EE_Type">
    <xs:sequence>
        <xs:element name="Comune" type="cm:DatoAN_Type"/>
        <xs:element name="Provincia" type="cm:PE_Type" minOccurs="0"/>
        <xs:element name="CodiceComune" type="cm:DatoAN_Type" minOccurs="0"/>
        <xs:element name="Indirizzo" type="cm:DatoAN_Type" minOccurs="0"/>
        <xs:element name="Cap" type="cm:DatoCP_Type" minOccurs="0"/>
        <xs:element name="DataVariazione" type="cm:DatoD6_Type" minOccurs="0"/>
    </xs:sequence>

```

```

        </xs:sequence>
    </xs:complexType>
    <xs:complexType name="Dati_Sottoscrittore_Type">
        <xs:sequence>
            <xs:element name="CodiceFiscale" type="cm:DatoCF_Type"/>
            <xs:element name="CodiceCarica" type="Codice_Carica_Type"/>
            <xs:element name="CodiceFiscaleSocieta" type="cm:DatoCN_Type" minOccurs="0"/>
            <xs:element name="DatiAnagrafici" type="Dati_Anagrafici_Type"/>
            <xs:element name="ResidenzaEstera" type="Residenza_Estera_Type" minOccurs="0"/>
            <xs:element name="Telefono" type="cm:DatoTL_Type" minOccurs="0"/>
            <xs:element name="DataCarica" type="cm:DatoDT_Type" minOccurs="0"/>
            <xs:element name="InizioProcedura" type="cm:DatoDT_Type" minOccurs="0"/>
            <xs:element name="ProceduraNonTerminata" type="cm:DatoCB_Type" minOccurs="0"/>
            <xs:element name="FineProcedura" type="cm:DatoDT_Type" minOccurs="0"/>
        </xs:sequence>
    </xs:complexType>
    <xs:complexType name="Impegno_A_Trasmettere_Type">
        <xs:sequence>
            <xs:element name="CFintermediario" type="cm:DatoCF_Type"/>
            <xs:element name="NumeroIscrAlboCAF" minOccurs="0">
                <xs:simpleType>
                    <xs:restriction base="cm:DatoNU_Type">
                        <xs:maxLength value="5"/>
                    </xs:restriction>
                </xs:simpleType>
            </xs:element>
            <xs:element name="ImpegnoATrasmettere">
                <xs:simpleType>
                    <xs:restriction base="cm:DatoNP_Type">
                        <xs:pattern value="1|2"/>
                        <xs:enumeration value="1"/>
                        <xs:enumeration value="2"/>
                    </xs:restriction>
                </xs:simpleType>
            </xs:element>
            <xs:element name="RicezioneAvvisoTelem" type="cm:DatoCB_Type" minOccurs="0"/>
            <xs:element name="DataImpegno" type="cm:DatoDT_Type"/>
            <xs:element name="FirmaIntermediario" type="cm:DatoCB_Type"/>
        </xs:sequence>
    </xs:complexType>
    <xs:complexType name="Visto_Conformita_Type">
        <xs:sequence>
            <xs:choice>
                <xs:element name="VistoCAF">
                    <xs:complexType>
                        <xs:sequence>
                            <xs:element type="cm:DatoCF_Type"/>
                            <xs:element type="cm:DatoCN_Type"/>
                        </xs:sequence>
                    </xs:complexType>
                </xs:choice>
            </xs:choice>
            <xs:element name="CFprofessionista" type="cm:DatoCF_Type"/>
            <xs:element name="Firma" type="cm:DatoCB_Type"/>
        </xs:sequence>
    </xs:complexType>
    <xs:complexType name="Firma_Revisore_Type">
        <xs:sequence>
            <xs:element name="Soggetto" minOccurs="0">
                <xs:simpleType>
                    <xs:restriction base="cm:DatoNP_Type">
                        <xs:pattern value="[1-4]"/>
                    </xs:restriction>
                </xs:simpleType>
            </xs:element>
            <xs:element name="CodiceFiscale" type="cm:DatoCF_Type" minOccurs="0"/>
            <xs:element name="FirmaDichiarante" type="cm:DatoCB_Type" minOccurs="0"/>
        </xs:sequence>
    </xs:complexType>

```

```

</xs:complexType>
<xs:complexType name="Tipo_Dichiarazione_Type">
  <xs:choice>
    <xs:element name="Correttiva" type="cm:DatoCB_Type"/>
    <xs:element name="IntegrativaAFavore" type="cm:DatoCB_Type"/>
    <xs:element name="Integrativa" type="cm:DatoCB_Type"/>
    <xs:element name="IntegrativaArt2Co8Ter" type="cm:DatoCB_Type"/>
  </xs:choice>
</xs:complexType>
<xs:complexType name="Residenza_Estera_Type">
  <xs:sequence>
    <xs:element name="CodiceStatoEstero">
      <xs:simpleType>
        <xs:restriction base="cm:DatoAN_Type">
          <xs:maxLength value="3"/>
          <xs:minLength value="3"/>
        </xs:restriction>
      </xs:simpleType>
    </xs:element>
    <xs:element name="StatoFederato" minOccurs="0">
      <xs:simpleType>
        <xs:restriction base="cm:DatoAN_Type">
          <xs:maxLength value="24"/>
        </xs:restriction>
      </xs:simpleType>
    </xs:element>
    <xs:element name="LocalitaEstero" type="cm:DatoAN_Type" minOccurs="0"/>
    <xs:element name="IndirizzoEstero" type="cm:DatoAN_Type"/>
  </xs:sequence>
</xs:complexType>
<xs:complexType name="Firma_Type">
  <xs:sequence>
    <xs:element name="Firma" type="cm:DatoCB_Type" minOccurs="0"/>
    <xs:element name="CodiceFiscale" minOccurs="0">
      <xs:simpleType>
        <xs:restriction base="xs:string">
          <xs:pattern value="([0-9A-Z\-\ ]&quot;){0,1}([0-9A-Z&
          Z&amp;];|'\-|\.,|\/|\°|\^\|\(|\)|À|È|É|Ì|Ò|Ù|Û|Ü|&quot;|\\|\||\+)*"/>
        </xs:restriction>
      </xs:simpleType>
    </xs:element>
  </xs:sequence>
</xs:complexType>
</xs:schema>

```

3.9.4 File typesProvince_v2.xsd

```

<?xml version="1.0" encoding="UTF-8"?>
<xs:schema xmlns:xs="http://www.w3.org/2001/XMLSchema"
  xmlns="urn:www.agenziaentrate.gov.it:specificheTecniche:common:v2"
  targetNamespace="urn:www.agenziaentrate.gov.it:specificheTecniche:common:v2" elementFormDefault="qualified"
  attributeFormDefault="unqualified" version="2.0">
  <xs:annotation>
    <xs:documentation xml:lang="it"><![CDATA[
      Versione 2.0 - 15/02/12
      - modificato targetNamespace
    ]]></xs:documentation>
  </xs:annotation>
  <xs:simpleType name="PR_Type">
    <xs:annotation>
      <xs:documentation>Tipo semplice costituito dalle sigle delle provincie italiane in
vigue.</xs:documentation>
    </xs:annotation>
    <xs:union memberTypes="ProvinceItaliane"/>
  </xs:simpleType>
  <xs:simpleType name="PN_Type">
    <xs:annotation>
      <xs:documentation>Tipo semplice costituito dalle sigle delle provincie italiane in vigore,
dalle sigle delle provincie croate di Fiume, Pola e Zara e dalla sigla "EE" che indica un paese
estero.</xs:documentation>

```

```

        </xs:annotation>
        <xs:union memberTypes="ProvincieItaliane ProvincieCroate Estero"/>
    </xs:simpleType>
    <xs:simpleType name="PE_Type">
        <xs:annotation>
            <xs:documentation>Tipo semplice costituito dalle sigle delle provincie italiane in vigore e
dalla sigla "EE" che indica un paese estero.</xs:documentation>
        </xs:annotation>
        <xs:union memberTypes="ProvincieItaliane Estero"/>
    </xs:simpleType>
    <xs:simpleType name="ProvincieItaliane">
        <xs:annotation>
            <xs:documentation>
                Elenco delle provincie italiane in vigore, valori ammessi:

```

Agrigento		AG	
Alessandria		AL	
Ancona		AN	
Aosta	AO		
Ascoli Piceno	AP		
L'Aquila	AQ		
Arezzo		AR	
Asti		AT	
Avellino	AV		
Bari		BA	
Bergamo			BG
Biella		BI	
Belluno		BL	
Benevento		BN	
Bologna		BO	
Brindisi	BR		
Brescia		BS	
Barletta-Andria-Trani	BT		
Bolzano		BZ	
Cagliari	CA		
Campobasso		CB	
Caserta		CE	
Chieti		CH	
Carbonia-Iglessias	CI		
Caltanissetta	CL		
Cuneo		CN	
Como		CO	
Cremona			CR
Cosenza		CS	
Catania		CT	
Catanzaro		CZ	
Enna		EN	
Forlì-Cesena	FC		
Ferrara		FE	
Foggia		FG	
Firenze		FI	
Fermo		FM	
Frosinone		FR	
Genova		GE	
Gorizia		GO	
Grosseto		GR	
Imperia		IM	
Isernia		IS	
Crotone		KR	
Lecco		LC	
Lecce		LE	
Livorno		LI	
Lodi		LO	
Latina		LT	
Lucca		LU	
Monza e Brianza	MB		
Macerata		MC	
Messina		ME	
Milano		MI	
Mantova		MN	

Modena		MO
Massa e Carrara	MS	
Matera		MT
Napoli		NA
Novara		NO
Nuoro		NU
Ogliastra		OG
Oristano	OR	
Olbia-Tempio	OT	
Palermo		PA
Piacenza	PC	
Padova		PD
Pescara		PE
Perugia		PG
Pisa		PI
Pordenone		PN
Prato		PO
Parma		PR
Pistoia		PT
Pesaro e Urbino	PU	
Pavia		PV
Potenza		PZ
Ravenna		RA
Reggio Calabria	RC	
Reggio Emilia	RE	
Ragusa		RG
Rieti		RI
Roma		RM
Rimini		RN
Rovigo		RO
Salerno		SA
iena		SI
Sondrio		SO
La Spezia		SP
Siracusa	SR	
Sassari		SS
Savona		SV
Taranto		TA
Teramo		TE
Trento		TN
Torino		TO
Trapani		TP
Terni		TR
Trieste		TS
Treviso		TV
Udine		UD
Varese		VA
Verbano-Cusio-Ossola	VB	
Vercelli	VC	
Venezia		VE
Vicenza		VI
Verona		VR
Medio Campidano		VS
Viterbo		VT
Vibo Valentia	VV	

```

</xs:documentation>
</xs:annotation>
<xs:restriction base="xs:string">
  <xs:enumeration value="AG"/>
  <xs:enumeration value="AL"/>
  <xs:enumeration value="AN"/>
  <xs:enumeration value="AO"/>
  <xs:enumeration value="AP"/>
  <xs:enumeration value="AQ"/>
  <xs:enumeration value="AR"/>
  <xs:enumeration value="AT"/>
  <xs:enumeration value="AV"/>
  <xs:enumeration value="BA"/>
  <xs:enumeration value="BG"/>

```

```
<xs:enumeration value="BI"/>
<xs:enumeration value="BL"/>
<xs:enumeration value="BN"/>
<xs:enumeration value="BO"/>
<xs:enumeration value="BR"/>
<xs:enumeration value="BS"/>
<xs:enumeration value="BT"/>
<xs:enumeration value="BZ"/>
<xs:enumeration value="CA"/>
<xs:enumeration value="CB"/>
<xs:enumeration value="CE"/>
<xs:enumeration value="CH"/>
<xs:enumeration value="CI"/>
<xs:enumeration value="CL"/>
<xs:enumeration value="CN"/>
<xs:enumeration value="CO"/>
<xs:enumeration value="CR"/>
<xs:enumeration value="CS"/>
<xs:enumeration value="CT"/>
<xs:enumeration value="CZ"/>
<xs:enumeration value="EN"/>
<xs:enumeration value="FC"/>
<xs:enumeration value="FE"/>
<xs:enumeration value="FG"/>
<xs:enumeration value="FI"/>
<xs:enumeration value="FM"/>
<xs:enumeration value="FR"/>
<xs:enumeration value="GE"/>
<xs:enumeration value="GO"/>
<xs:enumeration value="GR"/>
<xs:enumeration value="IM"/>
<xs:enumeration value="IS"/>
<xs:enumeration value="KR"/>
<xs:enumeration value="LC"/>
<xs:enumeration value="LE"/>
<xs:enumeration value="LI"/>
<xs:enumeration value="LO"/>
<xs:enumeration value="LT"/>
<xs:enumeration value="LU"/>
<xs:enumeration value="MB"/>
<xs:enumeration value="MC"/>
<xs:enumeration value="ME"/>
<xs:enumeration value="MI"/>
<xs:enumeration value="MN"/>
<xs:enumeration value="MO"/>
<xs:enumeration value="MS"/>
<xs:enumeration value="MT"/>
<xs:enumeration value="NA"/>
<xs:enumeration value="NO"/>
<xs:enumeration value="NU"/>
<xs:enumeration value="OG"/>
<xs:enumeration value="OR"/>
<xs:enumeration value="OT"/>
<xs:enumeration value="PA"/>
<xs:enumeration value="PC"/>
<xs:enumeration value="PD"/>
<xs:enumeration value="PE"/>
<xs:enumeration value="PG"/>
<xs:enumeration value="PI"/>
<xs:enumeration value="PN"/>
<xs:enumeration value="PO"/>
<xs:enumeration value="PR"/>
<xs:enumeration value="PT"/>
<xs:enumeration value="PU"/>
<xs:enumeration value="PV"/>
<xs:enumeration value="PZ"/>
<xs:enumeration value="RA"/>
<xs:enumeration value="RC"/>
<xs:enumeration value="RE"/>
<xs:enumeration value="RG"/>
```

```
<xs:enumeration value="RI"/>
<xs:enumeration value="RM"/>
<xs:enumeration value="RN"/>
<xs:enumeration value="RO"/>
<xs:enumeration value="SA"/>
<xs:enumeration value="SI"/>
<xs:enumeration value="SO"/>
<xs:enumeration value="SP"/>
<xs:enumeration value="SR"/>
<xs:enumeration value="SS"/>
<xs:enumeration value="SV"/>
<xs:enumeration value="TA"/>
<xs:enumeration value="TE"/>
<xs:enumeration value="TN"/>
<xs:enumeration value="TO"/>
<xs:enumeration value="TP"/>
<xs:enumeration value="TR"/>
<xs:enumeration value="TS"/>
<xs:enumeration value="TV"/>
<xs:enumeration value="UD"/>
<xs:enumeration value="VA"/>
<xs:enumeration value="VB"/>
<xs:enumeration value="VC"/>
<xs:enumeration value="VE"/>
<xs:enumeration value="VI"/>
<xs:enumeration value="VR"/>
<xs:enumeration value="VS"/>
<xs:enumeration value="VT"/>
<xs:enumeration value="VV"/>
</xs:restriction>
</xs:simpleType>
<xs:simpleType name="ProvincieCroate">
  <xs:restriction base="xs:string">
    <xs:enumeration value="FU">
      <xs:annotation>
        <xs:documentation>Fiume</xs:documentation>
      </xs:annotation>
    </xs:enumeration>
    <xs:enumeration value="PL">
      <xs:annotation>
        <xs:documentation>Pola</xs:documentation>
      </xs:annotation>
    </xs:enumeration>
    <xs:enumeration value="ZA">
      <xs:annotation>
        <xs:documentation>Zara</xs:documentation>
      </xs:annotation>
    </xs:enumeration>
  </xs:restriction>
</xs:simpleType>
<xs:simpleType name="Estero">
  <xs:restriction base="xs:string">
    <xs:enumeration value="EE"/>
  </xs:restriction>
</xs:simpleType>
</xs:schema>
```

3.9.5 File typesDati_v2.xsd

```
<?xml version="1.0" encoding="UTF-8"?>
<xs:schema xmlns:xs="http://www.w3.org/2001/XMLSchema"
  xmlns="urn:www.agenziaentrate.gov.it:specificheTecniche:common:v2"
  targetNamespace="urn:www.agenziaentrate.gov.it:specificheTecniche:common:v2" elementFormDefault="qualified"
  attributeFormDefault="unqualified" version="2.0.1">
  <xs:annotation>
    <xs:documentation xml:lang="it"><![CDATA[
      Versione 2.0.1 - 14/06/12
      - modificati i tipi semplici DatoAN_Type, DatoEM_Type
      Versione 2.0 - 15/02/12
      - modificato targetNamespace
    ]]></xs:documentation>
  </xs:annotation>
```

```

- introdotti i tipi semplici DatoGA_Type, DatoTL_Type, DatoCP_Type
]]></xs:documentation>
</xs:annotation>
<xs:include schemaLocation="typesProvince_v2.xsd"/>
<xs:simpleType name="DatoAN_Type">
  <xs:annotation>
    <xs:documentation>Tipo semplice costituito da caratteri alfanumerici maiuscoli e dai
caratteri: punto, virgola, apice, trattino, spazio, barra semplice, °, ^, ampersand, parentesi aperta e chiusa, doppie
virgolette, barra rovesciata, la barra dritta, il più, le maiuscole accentate e la Ü. Tali caratteri non sono ammessi come
primo carattere tranne: i numeri da 0 a 9, i caratteri maiuscoli da A a Z, il meno e le doppie
virgolette.</xs:documentation>
  </xs:annotation>
  <xs:restriction base="xs:string">
    <xs:pattern value="([0-9A-Z\-\ ]&quot;){1}([0-9A-Z&amp;])|\-
|\.,|\s|/|°|^|\(|\)|À|È|É|Ì|Ò|Ù|Û|Ü|&quot;|\\|\\|\\+)*"/>
  </xs:restriction>
</xs:simpleType>
<xs:simpleType name="DatoNU_Type">
  <xs:annotation>
    <xs:documentation>Tipo semplice che identifica numeri naturali positivi e negativi con al
massimo 16 cifre.</xs:documentation>
  </xs:annotation>
  <xs:restriction base="xs:string">
    <xs:maxLength value="16"/>
    <xs:pattern value="(\-[1-9]|[1-9])[0-9]*"/>
  </xs:restriction>
</xs:simpleType>
<xs:simpleType name="DatoPC_Type">
  <xs:annotation>
    <xs:documentation>Tipo semplice che esprime una percentuale e dunque consente valori
positivi non superiori a 100, con al massimo 2 cifre decimali. Il separatore decimale previsto è la
virgola.</xs:documentation>
  </xs:annotation>
  <xs:restriction base="xs:string">
    <xs:maxLength value="16"/>
    <xs:pattern value="[0-9]?[0-9](,\d{1,3})?|100(,0{1,3})?"/>
  </xs:restriction>
</xs:simpleType>
<xs:simpleType name="DatoQU_Type">
  <xs:annotation>
    <xs:documentation>Tipo semplice che identifica numeri positivi con al massimo 5 cifre
decimali. La lunghezza massima prevista è di 16 caratteri, il separatore decimale previsto è la
virgola.</xs:documentation>
  </xs:annotation>
  <xs:restriction base="xs:string">
    <xs:maxLength value="16"/>
    <xs:pattern value="[0-9]+(,[0-9]{1,5})?"/>
  </xs:restriction>
</xs:simpleType>
<xs:simpleType name="DatoVP_Type">
  <xs:annotation>
    <xs:documentation>Tipo semplice che identifica numeri positivi con 2 cifre decimali. La
lunghezza massima prevista è di 16 caratteri, il separatore decimale previsto è la virgola.</xs:documentation>
  </xs:annotation>
  <xs:restriction base="xs:string">
    <xs:maxLength value="16"/>
    <xs:pattern value="[0-9]+,[0-9]{2}"/>
  </xs:restriction>
</xs:simpleType>
<xs:simpleType name="DatoN1_Type">
  <xs:annotation>
    <xs:documentation>Tipo semplice che identifica i numeri naturali da 1 a
9.</xs:documentation>
  </xs:annotation>
  <xs:restriction base="xs:string">
    <xs:maxLength value="1"/>
    <xs:pattern value="[1-9]"/>
  </xs:restriction>
</xs:simpleType>
<xs:simpleType name="DatoNP_Type">

```



```

        <xs:annotation>
            <xs:documentation>Tipo semplice che identifica numeri naturali positivi con al massimo 16
cifre.</xs:documentation>
        </xs:annotation>
        <xs:restriction base="xs:string">
            <xs:pattern value="[1-9]{1}[0-9]*"/>
        </xs:restriction>
    </xs:simpleType>
    <xs:simpleType name="DatoPI_Type">
        <xs:annotation>
            <xs:documentation>Tipo semplice che identifica la partita IVA rispettandone i vincoli di
struttura.</xs:documentation>
        </xs:annotation>
        <xs:restriction base="xs:string">
            <xs:length value="11"/>
            <xs:pattern value="[0-7][0-9]{10}"/>
        </xs:restriction>
    </xs:simpleType>
    <xs:simpleType name="DatoCN_Type">
        <xs:annotation>
            <xs:documentation>Tipo semplice che identifica un codice fiscale numerico rispettandone i
vincoli di struttura.</xs:documentation>
        </xs:annotation>
        <xs:restriction base="xs:string">
            <xs:length value="11"/>
            <xs:pattern value="[0-9]{11}"/>
        </xs:restriction>
    </xs:simpleType>
    <xs:simpleType name="DatoCF_Type">
        <xs:annotation>
            <xs:documentation>Tipo semplice che identifica un codice fiscale provvisorio o alfanumerico
rispettandone i vincoli di struttura.</xs:documentation>
        </xs:annotation>
        <xs:restriction base="xs:string">
            <xs:pattern value="[0-9]{11}|[A-Z]{6}[0-9LMNPQRSTUUV]{2}[A-Z]{1}[0-
9LMNPQRSTUUV]{2}[A-Z]{1}[0-9LMNPQRSTUUV]{3}[A-Z]{1}"/>
        </xs:restriction>
    </xs:simpleType>
    <xs:simpleType name="DatoCB_Type">
        <xs:annotation>
            <xs:documentation>Tipo semplice che consente esclusivamente i valori 0 e
1.</xs:documentation>
        </xs:annotation>
        <xs:restriction base="xs:byte">
            <xs:pattern value="[01]"/>
        </xs:restriction>
    </xs:simpleType>
    <xs:simpleType name="DatoCB12_Type">
        <xs:annotation>
            <xs:documentation>Tipo semplice che consente esclusivamente 12 caratteri con i valori 0 e
1.</xs:documentation>
        </xs:annotation>
        <xs:restriction base="xs:byte">
            <xs:pattern value="[10]{12}"/>
        </xs:restriction>
    </xs:simpleType>
    <xs:simpleType name="DatoDT_Type">
        <xs:annotation>
            <xs:documentation>Tipo semplice che identifica una data nel formato ggmmaaaa. La data
indicata non deve essere successiva alla data corrente.</xs:documentation>
        </xs:annotation>
        <xs:restriction base="xs:string">
            <xs:length value="8"/>
            <xs:pattern value="(((0[1-9]|[12][0-9]|3[01])(0[13578]|10|12)(\d{4}))|(((0[1-
9]|[12][0-9]|30)(0[469]|11)(\d{4}))|((0[1-9]|1[0-9]|2[0-
8])(02)(\d{4}))|((29)(02)([02468][048]00))|((29)(02)([13579][26]00))|((29)(02)([0-9][0-9][0][48]))|((29)(02)([0-
9][0-9][2468][048]))|((29)(02)([0-9][0-9][13579][26]))"/>
        </xs:restriction>
    </xs:simpleType>
    <xs:simpleType name="DatoDA_Type">

```

```

        <xs:annotation>
            <xs:documentation>Tipo semplice che identifica un anno nel formato aaaa. Sono ammessi
anni dal 1800 al 2099.</xs:documentation>
        </xs:annotation>
        <xs:restriction base="xs:string">
            <xs:length value="4"/>
            <xs:pattern value="(18|19|20)[0-9]{2}"/>
        </xs:restriction>
    </xs:simpleType>
    <xs:simpleType name="DatoDN_Type">
        <xs:annotation>
            <xs:documentation>Tipo semplice che identifica una data nel formato
ggmmaaaa.</xs:documentation>
        </xs:annotation>
        <xs:restriction base="xs:string">
            <xs:length value="8"/>
            <xs:pattern value="(((0[1-9]|12)[0-9]|30)(0[13578]|10|12)(\d{4}))|(((0[1-
9]|12)[0-9]|30)(0[469]|11)(\d{4}))|((0[1-9]|1[0-9]|2[0-
8])(02)(\d{4}))|((29)(02)([02468][048]00))|((29)(02)([13579][26]00))|((29)(02)([0-9][0-9][0][48]))|((29)(02)([0-
9][0-9][2468][048]))|((29)(02)([0-9][0-9][13579][26]))"/>
        </xs:restriction>
    </xs:simpleType>
    <xs:simpleType name="DatoD6_Type">
        <xs:annotation>
            <xs:documentation>Tipo semplice che identifica una data nel formato
mmaaaa.</xs:documentation>
        </xs:annotation>
        <xs:restriction base="xs:string">
            <xs:length value="6"/>
            <xs:pattern value="((0[0-9])|(1[0-2]))((19|20)[0-9][0-9])"/>
        </xs:restriction>
    </xs:simpleType>
    <xs:simpleType name="DatoEM_Type">
        <xs:annotation>
            <xs:documentation>Tipo semplice che identifica un elemento di tipo
email</xs:documentation>
        </xs:annotation>
        <xs:restriction base="xs:string">
            <xs:pattern value="[a-zA-Z0-9._%\-'&quot;?^~=]+@[a-zA-Z0-9.\-]+\.[a-zA-Z]{2,4}"/>
        </xs:restriction>
    </xs:simpleType>
    <xs:simpleType name="DatoGA_Type">
        <xs:annotation>
            <xs:documentation>Tipo semplice che identifica il numero di giorni in un anno e va da 1 a
365</xs:documentation>
        </xs:annotation>
        <xs:restriction base="xs:string">
            <xs:minLength value="1"/>
            <xs:maxLength value="3"/>
            <xs:pattern value="[1-9]|([1-9][0-9])|([12][0-9][0-9])|(3[0-5][0-9])|(36[0-5])"/>
        </xs:restriction>
    </xs:simpleType>
    <xs:simpleType name="DatoTL_Type">
        <xs:annotation>
            <xs:documentation>Tipo semplice che identifica un elemento di tipo
telefono</xs:documentation>
        </xs:annotation>
        <xs:restriction base="xs:string">
            <xs:pattern value="[0-9]*"/>
        </xs:restriction>
    </xs:simpleType>
    <xs:simpleType name="DatoCP_Type">
        <xs:annotation>
            <xs:documentation>Tipo semplice che identifica un elemento di tipo
cap</xs:documentation>
        </xs:annotation>
        <xs:restriction base="xs:string">
            <xs:pattern value="[0-9]{5}"/>
        </xs:restriction>
    </xs:simpleType>

```

</xs:schema>

3.9.6 File typesFiscali_v3.xsd

```
<?xml version="1.0" encoding="UTF-8"?>
<xs:schema xmlns:xs="http://www.w3.org/2001/XMLSchema"
xmlns:cm="urn:www.agenziaentrate.gov.it:specificheTecniche:common:v2"
xmlns="urn:www.agenziaentrate.gov.it:specificheTecniche:sco:common:v3"
targetNamespace="urn:www.agenziaentrate.gov.it:specificheTecniche:sco:common:v3"
elementFormDefault="qualified" attributeFormDefault="unqualified" version="3.0">
  <xs:annotation>
    <xs:documentation xml:lang="it"><![CDATA[
      Versione 3.0 - 15/02/13
      - modificato targetNamespace
      - modificato il tipo semplice Natura_Giuridica_Type: aggiunto valore 45 all'elenco

      Versione 2.0 - 15/02/12
      - modificato namespace associato al prefisso cm e targetNamespace
      - aggiunto il tipo complesso Codice_regione_Type
    ]]></xs:documentation>
  </xs:annotation>
  <xs:import namespace="urn:www.agenziaentrate.gov.it:specificheTecniche:common:v2"
schemaLocation="typesDati_v2.xsd"/>
  <xs:simpleType name="Codice_Carica_Type">
    <xs:annotation>
      <xs:documentation>Tabella generale dei codici carica</xs:documentation>
    </xs:annotation>
    <xs:restriction base="cm:DatoNP_Type">
      <xs:enumeration value="1">
        <xs:annotation>
          <xs:documentation>Rappresentante legale, negoziale o di fatto, socio
amministratore</xs:documentation>
        </xs:annotation>
      </xs:enumeration>
      <xs:enumeration value="2">
        <xs:annotation>
          <xs:documentation><![CDATA[Rappresentante di minore, inabilitato o
interdetto, amministratore di sostegno, ovvero curatore dell'eredità giacente, amministratore
dell'eredità]]></xs:documentation>
        </xs:annotation>
      </xs:enumeration>
      <xs:enumeration value="3">
        <xs:annotation>
          <xs:documentation>Curatore fallimentare</xs:documentation>
        </xs:annotation>
      </xs:enumeration>
      <xs:enumeration value="4">
        <xs:annotation>
          <xs:documentation>Commissario liquidatore</xs:documentation>
        </xs:annotation>
      </xs:enumeration>
      <xs:enumeration value="5">
        <xs:annotation>
          <xs:documentation>Commissario giudiziale</xs:documentation>
        </xs:annotation>
      </xs:enumeration>
      <xs:enumeration value="6">
        <xs:annotation>
          <xs:documentation><![CDATA[Rappresentante fiscale di soggetto non
residente]]></xs:documentation>
        </xs:annotation>
      </xs:enumeration>
      <xs:enumeration value="7">
        <xs:annotation>
          <xs:documentation>Erede</xs:documentation>
        </xs:annotation>
      </xs:enumeration>
      <xs:enumeration value="8">
        <xs:annotation>
```

```

                                <xs:documentation><![CDATA[Liquidatore
volontaria]]></xs:documentation>
                                </xs:annotation>
                                </xs:enumeration>
                                <xs:enumeration value="9">
                                <xs:annotation>
                                <xs:documentation><![CDATA[Soggetto tenuto a presentare dichiarazione
in caso di operazioni straordinarie]]></xs:documentation>
                                </xs:annotation>
                                </xs:enumeration>
                                <xs:enumeration value="10">
                                <xs:annotation>
                                <xs:documentation><![CDATA[Rappresentante fiscale di soggetto non
residente con le limitazioni di cui all'art. 44, comma 3, del D.L. n.331/1993]]></xs:documentation>
                                </xs:annotation>
                                </xs:enumeration>
                                <xs:enumeration value="11">
                                <xs:annotation>
                                <xs:documentation><![CDATA[Soggetto esercente l'attività tutoria del
minore o interdetto in relazione alla funzione istituzionale rivestita]]></xs:documentation>
                                </xs:annotation>
                                </xs:enumeration>
                                <xs:enumeration value="12">
                                <xs:annotation>
                                <xs:documentation><![CDATA[Liquidatore - liquidazione volontaria di
ditta individuale periodo ante messa in liquidazione]]></xs:documentation>
                                </xs:annotation>
                                </xs:enumeration>
                                <xs:enumeration value="13">
                                <xs:annotation>
                                <xs:documentation>Amministratore di condominio</xs:documentation>
                                </xs:annotation>
                                </xs:enumeration>
                                <xs:enumeration value="14">
                                <xs:annotation>
                                <xs:documentation><![CDATA[Soggetto che sottoscrive la dichiarazione
per conto di una pubblica amministrazione]]></xs:documentation>
                                </xs:annotation>
                                </xs:enumeration>
                                <xs:enumeration value="15">
                                <xs:annotation>
                                <xs:documentation><![CDATA[Commissario liquidatore di una pubblica
amministrazione]]></xs:documentation>
                                </xs:annotation>
                                </xs:enumeration>
                                </xs:restriction>
                                </xs:simpleType>
                                <xs:simpleType name="Natura_Giuridica_Type">
                                <xs:annotation>
                                <xs:documentation>Tabella generale classificazione natura giuridica</xs:documentation>
                                </xs:annotation>
                                <xs:restriction base="cm:DatoNP_Type">
                                <xs:enumeration value="1">
                                <xs:annotation>
                                <xs:documentation><![CDATA[Società in accomandita per
azioni]]></xs:documentation>
                                </xs:annotation>
                                </xs:enumeration>
                                <xs:enumeration value="2">
                                <xs:annotation>
                                <xs:documentation><![CDATA[Società a responsabilità
limitata]]></xs:documentation>
                                </xs:annotation>
                                </xs:enumeration>
                                <xs:enumeration value="3">
                                <xs:annotation>
                                <xs:documentation><![CDATA[Società per azioni]]></xs:documentation>
                                </xs:annotation>
                                </xs:enumeration>
                                <xs:enumeration value="4">

```

```
<xs:annotation>
  <xs:documentation><![CDATA[Società cooperative e loro consorzi iscritti
nei registri prefettizi e nello schedario della cooperazione]]></xs:documentation>
</xs:annotation>
</xs:enumeration>
<xs:enumeration value="5">
  <xs:annotation>
    <xs:documentation><![CDATA[Altre
cooperative]]></xs:documentation>
    </xs:annotation>
  </xs:enumeration>
  <xs:enumeration value="6">
    <xs:annotation>
      <xs:documentation><![CDATA[Mutue
assicuratrici]]></xs:documentation>
      </xs:annotation>
    </xs:enumeration>
    <xs:enumeration value="7">
      <xs:annotation>
        <xs:documentation><![CDATA[Consorzi
giuridica]]></xs:documentation>
        </xs:annotation>
      </xs:enumeration>
      <xs:enumeration value="8">
        <xs:annotation>
          <xs:documentation><![CDATA[Associazioni
riconosciute]]></xs:documentation>
          </xs:annotation>
        </xs:enumeration>
        <xs:enumeration value="9">
          <xs:annotation>
            <xs:documentation><![CDATA[Fondazioni]]></xs:documentation>
            </xs:annotation>
          </xs:enumeration>
          <xs:enumeration value="10">
            <xs:annotation>
              <xs:documentation><![CDATA[Altri enti ed istituti con personalità
giuridica]]></xs:documentation>
              </xs:annotation>
            </xs:enumeration>
            <xs:enumeration value="11">
              <xs:annotation>
                <xs:documentation><![CDATA[Consorzi
giuridica]]></xs:documentation>
                </xs:annotation>
              </xs:enumeration>
              <xs:enumeration value="12">
                <xs:annotation>
                  <xs:documentation><![CDATA[Associazioni non riconosciute e comitati
]]></xs:documentation>
                  </xs:annotation>
                </xs:enumeration>
                <xs:enumeration value="13">
                  <xs:annotation>
                    <xs:documentation><![CDATA[Altre organizzazioni di persone o beni senza
personalità giuridica, escluse le comunioni]]></xs:documentation>
                    </xs:annotation>
                  </xs:enumeration>
                  <xs:enumeration value="14">
                    <xs:annotation>
                      <xs:documentation><![CDATA[Enti
economici]]></xs:documentation>
                      </xs:annotation>
                    </xs:enumeration>
                    <xs:enumeration value="15">
                      <xs:annotation>
                        <xs:documentation><![CDATA[Enti
economici]]></xs:documentation>
                        </xs:annotation>
                      </xs:enumeration>
                    </xs:enumeration>
                  </xs:annotation>
                </xs:enumeration>
              </xs:annotation>
            </xs:enumeration>
          </xs:annotation>
        </xs:enumeration>
      </xs:annotation>
    </xs:enumeration>
  </xs:annotation>
</xs:enumeration>
```

```
<xs:enumeration value="16">
  <xs:annotation>
    <xs:documentation><![CDATA[Casse mutue e fondi previdenza,
assistenza, pensioni o simili con o senza personalità giuridica]]></xs:documentation>
  </xs:annotation>
</xs:enumeration>
<xs:enumeration value="17">
  <xs:annotation>
    <xs:documentation><![CDATA[Opere pie e società di mutuo
soccorso]]></xs:documentation>
  </xs:annotation>
</xs:enumeration>
<xs:enumeration value="18">
  <xs:annotation>
    <xs:documentation><![CDATA[Enti ospedalieri]]></xs:documentation>
  </xs:annotation>
</xs:enumeration>
<xs:enumeration value="19">
  <xs:annotation>
    <xs:documentation><![CDATA[Enti ed istituti di previdenza e di
assistenza sociale]]></xs:documentation>
  </xs:annotation>
</xs:enumeration>
<xs:enumeration value="20">
  <xs:annotation>
    <xs:documentation><![CDATA[Aziende autonome di cura, soggiorno e
turismo]]></xs:documentation>
  </xs:annotation>
</xs:enumeration>
<xs:enumeration value="21">
  <xs:annotation>
    <xs:documentation><![CDATA[Aziende regionali, provinciali, comunali e
loro consorzi]]></xs:documentation>
  </xs:annotation>
</xs:enumeration>
<xs:enumeration value="22">
  <xs:annotation>
    <xs:documentation><![CDATA[Società, organizzazioni ed enti costituiti
all'estero non altrimenti classificabili con sede dell'amministrazione od oggetto principale in
Italia]]></xs:documentation>
  </xs:annotation>
</xs:enumeration>
<xs:enumeration value="23">
  <xs:annotation>
    <xs:documentation><![CDATA[Società semplici ed equiparate, art.5,
comma 3 lett.b del Tuir]]></xs:documentation>
  </xs:annotation>
</xs:enumeration>
<xs:enumeration value="24">
  <xs:annotation>
    <xs:documentation><![CDATA[Società in nome collettivo ed equiparate ai
sensi dell'art. 5, comma 3, lett. b, del TUIR]]></xs:documentation>
  </xs:annotation>
</xs:enumeration>
<xs:enumeration value="25">
  <xs:annotation>
    <xs:documentation><![CDATA[Società in accomandita
semplice]]></xs:documentation>
  </xs:annotation>
</xs:enumeration>
<xs:enumeration value="26">
  <xs:annotation>
    <xs:documentation><![CDATA[Società di
armamento]]></xs:documentation>
  </xs:annotation>
</xs:enumeration>
<xs:enumeration value="27">
  <xs:annotation>
    <xs:documentation><![CDATA[Associazioni fra artisti e
professionisti]]></xs:documentation>
```

```

        </xs:annotation>
    </xs:enumeration>
    <xs:enumeration value="28">
        <xs:annotation>
            <xs:documentation><![CDATA[Aziende coniugali]]></xs:documentation>
        </xs:annotation>
    </xs:enumeration>
    <xs:enumeration value="29">
        <xs:annotation>
            <xs:documentation><![CDATA[GEIE (Gruppi europei di interesse
economico)]]></xs:documentation>
        </xs:annotation>
    </xs:enumeration>
    <xs:enumeration value="30">
        <xs:annotation>
            <xs:documentation><![CDATA[Soggetti non residenti - Società semplici,
irregolari e di fatto]]></xs:documentation>
        </xs:annotation>
    </xs:enumeration>
    <xs:enumeration value="31">
        <xs:annotation>
            <xs:documentation><![CDATA[Soggetti non residenti - Società in nome
collettivo]]></xs:documentation>
        </xs:annotation>
    </xs:enumeration>
    <xs:enumeration value="32">
        <xs:annotation>
            <xs:documentation><![CDATA[Soggetti non residenti - Società in
accomandita semplice]]></xs:documentation>
        </xs:annotation>
    </xs:enumeration>
    <xs:enumeration value="33">
        <xs:annotation>
            <xs:documentation><![CDATA[Soggetti non residenti - Società di
armamento]]></xs:documentation>
        </xs:annotation>
    </xs:enumeration>
    <xs:enumeration value="34">
        <xs:annotation>
            <xs:documentation><![CDATA[Soggetti non residenti - Associazioni fra
professionisti]]></xs:documentation>
        </xs:annotation>
    </xs:enumeration>
    <xs:enumeration value="35">
        <xs:annotation>
            <xs:documentation><![CDATA[Soggetti non residenti - Società in
accomandita per azioni]]></xs:documentation>
        </xs:annotation>
    </xs:enumeration>
    <xs:enumeration value="36">
        <xs:annotation>
            <xs:documentation><![CDATA[Soggetti non residenti - Società a
responsabilità limitata]]></xs:documentation>
        </xs:annotation>
    </xs:enumeration>
    <xs:enumeration value="37">
        <xs:annotation>
            <xs:documentation><![CDATA[Soggetti non residenti - Società per
azioni]]></xs:documentation>
        </xs:annotation>
    </xs:enumeration>
    <xs:enumeration value="38">
        <xs:annotation>
            <xs:documentation><![CDATA[Soggetti non residenti -
ConSORZI]]></xs:documentation>
        </xs:annotation>
    </xs:enumeration>
    <xs:enumeration value="39">
        <xs:annotation>
```

```
<xs:documentation><![CDATA[Soggetti non residenti - Altri enti ed
istituti]]></xs:documentation>
  </xs:annotation>
</xs:enumeration>
<xs:enumeration value="40">
  <xs:annotation>
    <xs:documentation><![CDATA[Soggetti non residenti - Associazioni
riconosciute, non riconosciute e di fatto]]></xs:documentation>
  </xs:annotation>
</xs:enumeration>
<xs:enumeration value="41">
  <xs:annotation>
    <xs:documentation><![CDATA[Soggetti non residenti -
Fondazioni]]></xs:documentation>
  </xs:annotation>
</xs:enumeration>
<xs:enumeration value="42">
  <xs:annotation>
    <xs:documentation><![CDATA[Soggetti non residenti - Opere pie e
società di mutuo soccorso]]></xs:documentation>
  </xs:annotation>
</xs:enumeration>
<xs:enumeration value="43">
  <xs:annotation>
    <xs:documentation><![CDATA[Soggetti non residenti - Altre
organizzazioni di persone e di beni]]></xs:documentation>
  </xs:annotation>
</xs:enumeration>
<xs:enumeration value="44">
  <xs:annotation>
    <xs:documentation><![CDATA[Soggetti non residenti -
Trust]]></xs:documentation>
  </xs:annotation>
</xs:enumeration>
<xs:enumeration value="45">
  <xs:annotation>
    <xs:documentation><![CDATA[Soggetti non residenti - GEIE (Gruppi
europei di interesse economico)]]></xs:documentation>
  </xs:annotation>
</xs:enumeration>
<xs:enumeration value="50">
  <xs:annotation>
    <xs:documentation><![CDATA[Società per azioni, aziende speciali e
consorzi artt. 31, 113, 114, 115 e 116 del D.Lgs 18/8/2000 n.267]]></xs:documentation>
  </xs:annotation>
</xs:enumeration>
<xs:enumeration value="51">
  <xs:annotation>
    <xs:documentation><![CDATA[Condomini]]></xs:documentation>
  </xs:annotation>
</xs:enumeration>
<xs:enumeration value="52">
  <xs:annotation>
    <xs:documentation><![CDATA[Depositi IVA]]></xs:documentation>
  </xs:annotation>
</xs:enumeration>
<xs:enumeration value="53">
  <xs:annotation>
    <xs:documentation><![CDATA[Società sportive dilettantistiche costituite
in società di capitali senza fini di lucro]]></xs:documentation>
  </xs:annotation>
</xs:enumeration>
<xs:enumeration value="54">
  <xs:annotation>
    <xs:documentation><![CDATA[Trust]]></xs:documentation>
  </xs:annotation>
</xs:enumeration>
<xs:enumeration value="55">
  <xs:annotation>
```



```

        <xs:documentation><![CDATA[Amministrazioni
pubbliche]]></xs:documentation>
        </xs:annotation>
    </xs:enumeration>
    <xs:enumeration value="56">
        <xs:annotation>
            <xs:documentation><![CDATA[Fondazioni
bancarie]]></xs:documentation>
        </xs:annotation>
    </xs:enumeration>
    <xs:enumeration value="57">
        <xs:annotation>
            <xs:documentation><![CDATA[Società europea]]></xs:documentation>
        </xs:annotation>
    </xs:enumeration>
    <xs:enumeration value="58">
        <xs:annotation>
            <xs:documentation><![CDATA[Società
europea]]></xs:documentation>
        </xs:annotation>
    </xs:enumeration>
</xs:restriction>
</xs:simpleType>
<xs:simpleType name="Situazione_Type">
    <xs:restriction base="cm:DatoNP_Type">
        <xs:enumeration value="1">
            <xs:annotation>
                <xs:documentation><![CDATA[Periodo di imposta che inizia dalla data di
messa in liquidazione per cessazione di attività, per fallimento o per liquidazione coatta
amministrativa]]></xs:documentation>
            </xs:annotation>
        </xs:enumeration>
        <xs:enumeration value="2">
            <xs:annotation>
                <xs:documentation><![CDATA[Periodi di imposta successivi a quello di
dichiarazione di fallimento o di messa in liquidazione]]></xs:documentation>
            </xs:annotation>
        </xs:enumeration>
        <xs:enumeration value="3">
            <xs:annotation>
                <xs:documentation><![CDATA[Periodo d'imposta in cui ha avuto termine
la liquidazione per cessazione di attività, per fallimento o per liquidazione coatta
amministrativa]]></xs:documentation>
            </xs:annotation>
        </xs:enumeration>
        <xs:enumeration value="4">
            <xs:annotation>
                <xs:documentation><![CDATA[Periodo di imposta in cui si è verificata
l'estinzione del soggetto per fusione o incorporazione]]></xs:documentation>
            </xs:annotation>
        </xs:enumeration>
        <xs:enumeration value="5">
            <xs:annotation>
                <xs:documentation><![CDATA[Periodo d'imposta in cui è avvenuta la
trasformazione da società soggetta ad IRES in società non soggetta ad IRES o viceversa]]></xs:documentation>
            </xs:annotation>
        </xs:enumeration>
        <xs:enumeration value="6">
            <xs:annotation>
                <xs:documentation><![CDATA[Periodo normale d'imposta e periodo
compreso tra l'inizio del periodo d'imposta e la data di messa in liquidazione]]></xs:documentation>
            </xs:annotation>
        </xs:enumeration>
        <xs:enumeration value="7">
            <xs:annotation>
                <xs:documentation><![CDATA[Periodo d'imposta in cui si è verificata
l'estinzione del soggetto per scissione totale]]></xs:documentation>
            </xs:annotation>
        </xs:enumeration>
    </xs:restriction>

```

```
</xs:simpleType>
<xs:simpleType name="Stato_Type">
  <xs:restriction base="cm:DatoNP_Type">
    <xs:enumeration value="1">
      <xs:annotation>
        <xs:documentation><![CDATA[Soggetto in normale
attività]]></xs:documentation>
      </xs:annotation>
    </xs:enumeration>
    <xs:enumeration value="2">
      <xs:annotation>
        <xs:documentation><![CDATA[Soggetto in liquidazione per cessazione di
attività]]></xs:documentation>
      </xs:annotation>
    </xs:enumeration>
    <xs:enumeration value="3">
      <xs:annotation>
        <xs:documentation><![CDATA[Soggetto in fallimento o in liquidazione
coatta amministrativa]]></xs:documentation>
      </xs:annotation>
    </xs:enumeration>
    <xs:enumeration value="4">
      <xs:annotation>
        <xs:documentation><![CDATA[Soggetto estinto]]></xs:documentation>
      </xs:annotation>
    </xs:enumeration>
  </xs:restriction>
</xs:simpleType>
<xs:simpleType name="Sesso_Type">
  <xs:restriction base="cm:DatoAN_Type">
    <xs:enumeration value="M">
      <xs:annotation>
        <xs:documentation><![CDATA[Maschio]]></xs:documentation>
      </xs:annotation>
    </xs:enumeration>
    <xs:enumeration value="F">
      <xs:annotation>
        <xs:documentation><![CDATA[Femmina]]></xs:documentation>
      </xs:annotation>
    </xs:enumeration>
  </xs:restriction>
</xs:simpleType>
<xs:simpleType name="Casella_Quadro_Type">
  <xs:restriction base="cm:DatoAN_Type">
    <xs:enumeration value="0"/>
    <xs:enumeration value="1"/>
    <xs:enumeration value="2"/>
    <xs:enumeration value="3"/>
  </xs:restriction>
</xs:simpleType>
<xs:simpleType name="Codice_Regione_Type">
  <xs:restriction base="cm:DatoAN_Type">
    <xs:enumeration value="1"/>
    <xs:enumeration value="2"/>
    <xs:enumeration value="3"/>
    <xs:enumeration value="4"/>
    <xs:enumeration value="5"/>
    <xs:enumeration value="6"/>
    <xs:enumeration value="7"/>
    <xs:enumeration value="8"/>
    <xs:enumeration value="9"/>
    <xs:enumeration value="10"/>
    <xs:enumeration value="11"/>
    <xs:enumeration value="12"/>
    <xs:enumeration value="13"/>
    <xs:enumeration value="14"/>
    <xs:enumeration value="15"/>
    <xs:enumeration value="16"/>
    <xs:enumeration value="17"/>
    <xs:enumeration value="18"/>
  </xs:restriction>
</xs:simpleType>
```

```
                <xs:enumeration value="19"/>
                <xs:enumeration value="20"/>
                <xs:enumeration value="21"/>
            </xs:restriction>
        </xs:simpleType>
</xs:schema>
```

3.9.7 File telematico_v1.xsd

```
<?xml version="1.0" encoding="UTF-8"?>
<xs:schema xmlns:xs="http://www.w3.org/2001/XMLSchema"
  xmlns:tm="www.agenziaentrate.gov.it:specificheTecniche:telent:v1"
  targetNamespace="www.agenziaentrate.gov.it:specificheTecniche:telent:v1"
  attributeFormDefault="unqualified" version="1.0">
  <xs:element name="Messaggio">
    <xs:complexType>
      <xs:sequence>
        <xs:element name="Intestazione" type="tm:IntestazioneType" minOccurs="1"
maxOccurs="1"/>
        <xs:element name="Contenuto" type="tm:ContenutoType" minOccurs="1"
maxOccurs="1"/>
      </xs:sequence>
    </xs:complexType>
  </xs:element>
  <xs:complexType name="IntestazioneType">
    <xs:sequence>
      <xs:element name="CodiceFiscaleFornitore" minOccurs="1" maxOccurs="1">
        <xs:simpleType>
          <xs:restriction base="xs:string">
            <xs:pattern value="[0-9]{11}|[A-Z0-9]{16}"/>
          </xs:restriction>
        </xs:simpleType>
      </xs:element>
      <xs:element name="SpazioServizioTelematico" minOccurs="0" maxOccurs="1">
        <xs:simpleType>
          <xs:restriction base="xs:string"/>
        </xs:simpleType>
      </xs:element>
    </xs:sequence>
  </xs:complexType>
  <xs:complexType name="ContenutoType">
    <xs:sequence>
      <xs:element ref="tm:Fornitura"/>
    </xs:sequence>
    <xs:attribute name="CodiceFornitura">
      <xs:simpleType>
        <xs:restriction base="xs:string">
          <xs:pattern value="[A-Z0-9]{5}"/>
        </xs:restriction>
      </xs:simpleType>
    </xs:attribute>
  </xs:complexType>
  <xs:element name="Fornitura" abstract="true"/>
</xs:schema>
```